



MEBLE METALOWE



*Mebel,
które nie zawodzą*

KIM JESTEŚMY

To, co zainicjowaliśmy w 1989 roku, dzięki kreatywności i przedsiębiorczości wielu osób zaowocowało powstaniem firmy oferującej bardzo szeroki asortyment mebli metalowych. Nasze wyroby odzwierciedlają zaangażowanie całej organizacji gotowej dostarczyć każdy wyrób zgodnie z życzeniami klienta o wysokiej jakości zagwarantowanej marką MALOW.

Nasza firma to ludzie. Ludzie, którzy reprezentują klientów, dostawców, partnerzy biznesowi i pracownicy. Doskonale wiemy, że nasz sukces nie byłby możliwy bez współpracy z klientami. Dlatego wsłuchujemy się z uwagą w Państwa głos i mamy nadzieję, że w pełni spełniamy Wasze oczekiwania.

Przekazuję ten katalog do pozytywnego odbioru i efektywnego wykorzystania.

Henryk Owsiejew

*- doświadczenie:
„o stali wiemy wszystko”*





NASZA MISJA

Naszą misją jest osiągnięcie pozycji partnera strategicznego dla klientów i otoczenia biznesowego:

- oferując kompleksową ofertę i obsługę najwyższej jakości w zakresie wyrobów metalowych,
- stwarzając możliwość rozwoju pracownikom,
- dostarczając udziałowcom korzyści.

HISTORIA

Marka Malow znana jest od 1996 roku, jednak historia firmy jest o wiele dłuższa.

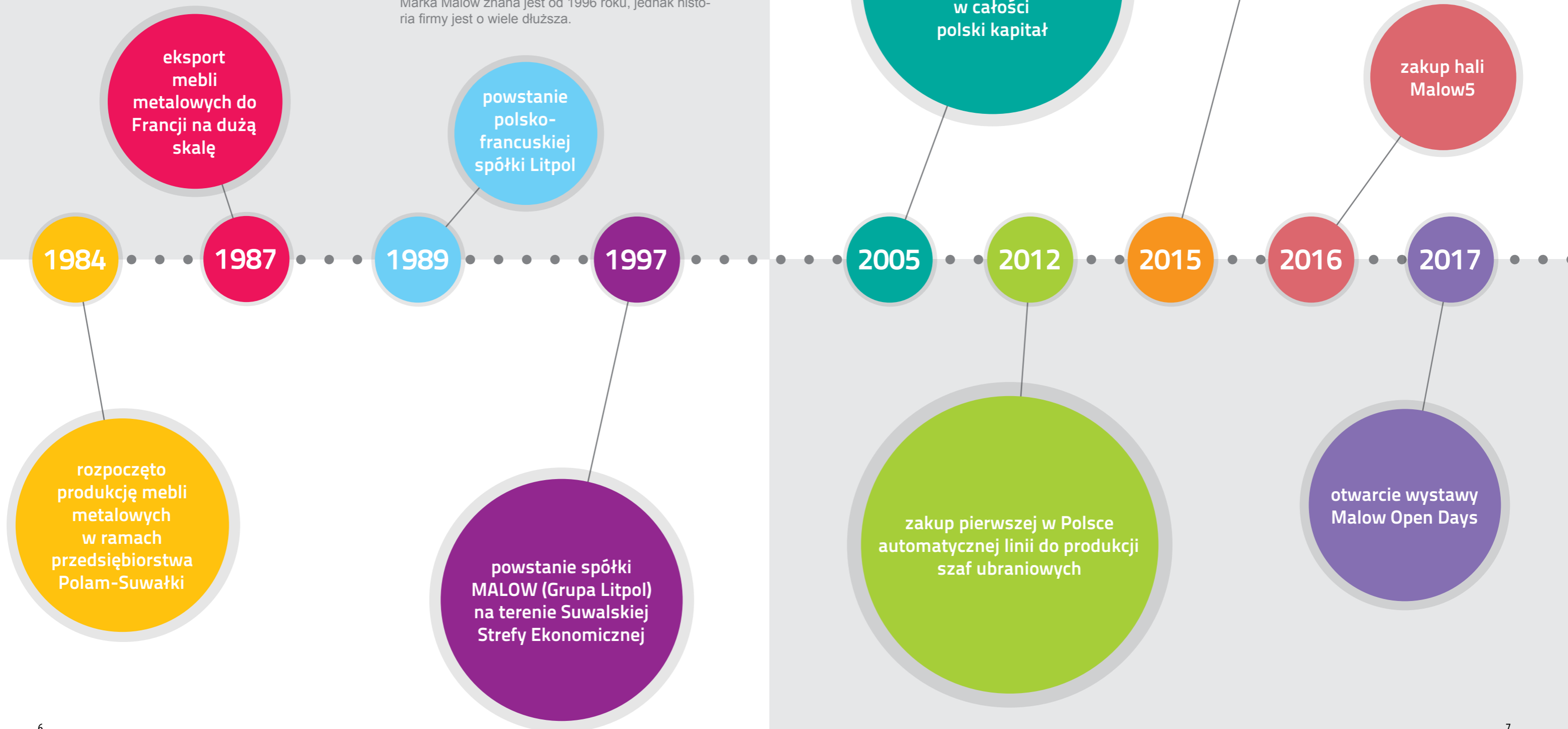



WARTOŚCI

Za nasz największy kapitał uważamy zaufanie klientów oraz stabilną i doświadczoną załogę. Dotychczasowe sukcesy są motorem podejmowanych działań i zachęcają do dalszego doskonalenia oferty i zaspokajania coraz to nowszych potrzeb klientów.

Spółka Malow za swe kluczowe wartości uznaje:

1. Klienta
2. Pracowników
3. Rozwój
4. Odpowiedzialność
5. Przejrzystość
6. Zaufanie
7. Uczciwość
8. Efektywną komunikację



SPOŁECZNA ODPOWIEDZIALNOŚĆ BIZNESU

Odpowiedzialność społeczna to element przyjętej przez nas długofalowej strategii. Opiera się na zasadach dialogu społecznego oraz poszukiwaniu rozwiązań korzystnych dla naszego otoczenia:

- pracowników,
- partnerów handlowych,
- kontrahentów,
- środowiska naturalnego,
- społeczności lokalnej, w której żyjemy i pracujemy.

Od rozpoczęcia działalności spółka Malow angażuje się w różnego rodzaju inicjatywy społeczne. Działalność charytatywną uznajemy jako ważny przejaw społecznej odpowiedzialności biznesu.

- pomagamy organizacjom pozarządowym prowadzącym ośrodki opiekuńczo-wychowawcze, hospicja i fundacje,
- dofinansowujemy akcje świąteczne oraz letni i zimowy wypoczynek dzieci z rodzin ubogich i dysfunkcyjnych,
- wspomagamy finansowo ośrodki prowadzące dożywanie osób bezdomnych i ubogich oraz wspieramy lokalne zbiórki na pomoc osobom chorym.
- od wielu lat wspieramy lokalne szkoły i placówki oświatowe poprzez nieodpłatne przekazywanie wyposażenia oraz dofinansowujemy akcje organizowane przez szkoły, np. promowanie innowacyjnych pomysłów młodzieży.
- przyłączyliśmy się do akcji fundacji DKMS „Razem przeciwko białaczce” organizując dzień dawcy szpiku kostnego w firmie.

Chętnie włączamy się również w różnego rodzaju kulturalne, sportowe i muzyczne imprezy nie tylko lokalne, ale również o zasięgu ogólnopolskim, a nawet ogólnoswiatowym:

- Suwałki Blues Festival - festiwal znany na arenie międzynarodowej, goszczący muzyków z całego świata
- PZLA Mistrzostwa Polski w Wielobojach i Sztafetach
- Piknik Kawalerski w Suwałkach
- WOŚP
- Szlachetna Paczka
- i wiele innych.

Wspieramy młodych

- od wielu lat wspieramy szkoły i placówki oświatowe np. fundujemy nagrody w konkursach promujących innowacyjne pomysły młodzieży („Pokaż swoje umiejętności – zawód to klucz do sukcesu” oraz „Matematyka – pasją technika”) a przez kilka lat byliśmy MECENASEM WIEDZY, uczestnicząc w akcji „Czytam, więc wiem”, która miała na celu budowanie społeczeństwa wiedzy, świadomego swoich tradycji i korzystającego z dobrodziejstw współczesnej kultury.
- od początku swego istnienia kładziemy duży nacisk na współpracę ze szkołami zawodowymi. Od wielu lat zatrudniamy uczniów z Zespołu Szkół Technicznych w Suwałkach w ramach umów o praktyczną naukę zawodu oraz przyjmujemy uczniów technikum na praktyki zawodowe. Od 2018 roku mamy w ZST swoją klasę patronacką w zawodzie technik mechanik. Praktyki odbywają też uczniowie, najczęściej w zawodach: technik organizacji reklamy i technik logistyki.

- w marcu 2016 r. podpisaliśmy porozumienie z Prezydentem Miasta Suwałk o wzajemnej współpracy w celu prowadzenia wspólnych przedsięwzięć o charakterze naukowym i edukacyjnym. W ramach tej współpracy zaangażowaliśmy się w działania związane z projektem „Dobry zawód – fajne życie – popularyzacja kształcenia zawodowego w województwie podlaskim”, którego liderem jest Białostocka Fundacja Kształcenia Kadr a partnerem jest Miasto Suwałki.
- W 2018 roku zaangażowaliśmy się w kolejny projekt: „Suwalskie Centra Kompetencji Zawodowej – kompleksowy model modernizacji systemu kształcenia zawodowego na terenie Miasta Suwałki” w ramach Regionalnego Programu Operacyjnego Województwa Podlaskiego na lata 2014–2020. Jego celem jest kształtowanie kompetencji uczestników systemu kształcenia zawodowego, aby stałe odpowiadały potrzebom istniejących i powstających miejsc pracy i wzrost zatrudnienia.

- współpracujemy z różnymi uczelniami wyższymi, m.in. przyjmując studentów na staże i praktyki studenckie. Szczególnie z Politechniką Białostocką i Państwową Wyższą Szkołą Zawodową w Suwałkach.
- Przewodniczący Rady Nadzorczej - Henryk Owsiejew jest członkiem Rady Rozwoju Wydziału Architektury Politechniki Białostockiej.
- Przewodniczący Rady Nadzorczej jest także członkiem Konferencji Rektorów Akademickich Szkół Polskich, która jest przedstawicielskim organem uczelni akademickich a jej celem jest inspirowanie i koordynowanie współdziałania uczelni
- Prezes Zarządu Roman Kaleta jest członkiem Rady Przedsiębiorców działającej przy Wydziale Mechanicznym Politechniki Białostockiej.





OCHRONA ŚRODOWISKA

Mając na uwadze wartości przyrodnicze Ziemi Suwalskiej, Malow Sp. z o.o. świadomie podjęła działania w sferze organizacji i zarządzania środowiskiem. Są one ukierunkowane na poszanowanie naturalnego środowiska z myślą o przyszłych pokoleniach. Działania dotyczące środowiska naturalnego są koordynowane w ramach systemu zarządzania środowiskowego zgodnie z wymaganiami zawartymi w normie ISO 14001.

Zarządzanie środowiskowe traktujemy jako jeden z priorytetów zarządzania Spółką i systematycznie dokonujemy przeglądów i ocen występujących aspektów środowiskowych. Parametry występujących znaczących aspektów środowiskowych będziemy w sposób ciągły poprawiać wyznaczając stosowne cele środowiskowe.

W ramach poprawy oddziaływania na środowisko zmierzamy do:

- proekologicznej gospodarki odpadami poprodukcyjnymi zapewniającej odpowiednie segregowanie, powtórne ich wykorzystanie lub utylizację,
- planowania i realizacji działań zapobiegających wystąpieniu potencjalnych zagrożeń ekologicznych w sytuacjach awaryjnych,
- podnoszenia świadomości naszych pracowników o wpływie na środowisko wykonywanej przez nich pracy.



SPONSORING

- W ramach wspomagania sportu, od lat sponsorujemy SUWALSKI KLUB BADMINTONA - SKB "LITPOL-MALOW". Jest to najbardziej profesjonalny i najlepiej zorganizowany klub badmintona w Polsce. Dowodem tego są osiągnięte sukcesy drużynowe i indywidualne. Nasi zawodnicy byli uczestnikami Igrzysk Olimpijskich w Londynie, Atlancie, Sydney, Atenach i Pekinie. Są oni wielokrotnymi zwycięzcami turniejów Europejskich i Światowych, brali udział w turniejach zagranicznych w Szwajcarii, World Grand Prix w Brenui, Singapurze, Germany Open, Holand Open.
- Wspieramy także klub piłkarski WIGRY SUWAŁKI - najpopularniejszy klub sportowy w naszym mieście. W swojej bogatej, ponad sześćdziesięcioletniej historii wychował on wielu znakomitych piłkarzy, między innymi reprezentantów Polski (Wojciech Kowalewski, Patryk Małecki).
- 7 maja 2019 r. Malow stał się sponsorem tytułowym Mistrza I Ligi w Siatkówce MKS ŚLEPSK MALOW SUWAŁKI, która awansowała do siatkarskiej ekstraklasy – PlusLigi.



JAKOŚĆ I SERWIS

Począwszy od 1989 roku, produkowane przez nas meble metalowe są synonimem niezawodności, kreatywności i funkcjonalności. Nasze motto: „Meble, które nie zawiodą”.

Nadrzędnym celem przyjętym przez Spółkę MALOW jest dostarczenie naszym Klientom pełnej satysfakcji wynikającej z dobrej jakości produkowanych przez nas mebli metalowych i sejfów oraz świadczonych przez nas usług.

Posiadane przez nas certyfikaty i atesty potwierdzają nieustanną dbałość o wysoką jakość naszych produktów.

Certyfikaty MALOW:

- certyfikat systemu zarządzania jakością zgodnie z normą ISO 9001,
- certyfikat systemu zarządzania środowiskowego zgodnie z normą ISO 14001,
- atesty higieniczne,
- atesty klasyfikacyjne w zakresie reakcji na ogień,
- certyfikaty zgodności z polskimi normami,
- Kod Podmiotu Gospodarki Narodowej – wg wymogów NATO.



TECHNOLOGIA, PARK MASZYNOWY

/Kaizen - 改善 /poprawa/zmiana na lepsze/

Od ponad 15 lat pracujemy wg japońskich praktyk zarządzania Kaizen - niekończącego się procesu ulepszania. Podstawową regułą tej filozofii jest ciągle zaangażowanie całej organizacji oraz chęć ciągłego podnoszenia jakości firmy i produktu.

Dzięki stałym inwestycjom w technologię produkcji firma Malow należy do czołówki najbardziej innowacyjnych firm w kraju. Nowoczesne i uniwersalne maszyny do obróbki i kształtowania blach oraz profili metalowych nowe technologie lakierowania proszkowego, jak również ciągły nadzór własnej kadry technicznej – to wszystko zapewnia wysoką jakość produkowanych przez nas mebli.

Aby zwiększyć wydajność oraz jakość produkowanych przez nas mebli nieustannie rozbudowujemy park maszynowy.

Pracujemy na maszynach renomowanych firm takich jak Salvagnini, Amada, Safan itp.

W skład parku maszynowego wchodzi między innymi:

- światłowodowe lasery,
- centra gnące P4,
- nożyce gilotynowe,
- zgrzewarki stacjonarne i kleszczowe,
- piły taśmowe,
- zaginarki i prasy krawędziowe,
- sterowane numerycznie wykrawarki rewolwerowe,
- prasy mimośrodowe o nacisku do 100 ton.

Uruchomiliśmy najnowocześniejszą w Europie automatyczną linię do produkcji szaf metalowych. Linia składa się z 13 stacji produkcyjnych i automatyzuje procesy: magazynowania, transportu elementów pomiędzy operacjami, wykrawania, zaginania oraz zgrzewania wykonywanego przez roboty. Automatyczna linia produkcyjna zapewnia wysoką jakość produkowanych przez nas szaf o czym świadczy:

- precyzja wykonania - wszystkie elementy wykonane z dokładnością do 0,25mm,
- automatyczne zaginanie profili zamkniętych,
- synchroniczna praca 2 robotów nad jednym elementem.

W 2013 roku został zakupiony kolejny już system laserowy - najnowocześniejszy model Salvagnini L3 system wyposażony w automatyczny zmieniacz palet oraz nowe centrum gnące Salvagnini P4 z systemem podawania i odbioru detali.

Nakładem 65 mln zł otworzyliśmy w 2015 roku nowy, czwarty zakład (Malow4), a w nim automatyczną linię produkcyjną. To w pełni zrobotyzowany zakład, gdzie uzyskujemy powtarzalność jakości na najwyższym poziomie.

Świadomi jakości własnych produktów udzielamy wydłużonej rękojmi na nasze wyroby! Okres uprawnień z tytułu rękojmi za wady fizyczne towarów wynosi 24 miesiące od dnia sprzedaży.

Aby zapewnić o żywotności regałów jezdnych naszej produkcji udzielamy na nie min. 24 miesiące rękojmi!

MALOWANIE KOŁORYSTYKA #GRAFIKA

Proces malowania odbywa się na największej w kraju pod względem zainstalowanych pistoletów Automatem Linii Malowania Proszkowego przy użyciu najwyższej jakości farb największych światowych producentów.

Mebłe dostępne są w standardzie w 16 kolorach z palety RAL. Oczywiście, wszystkie inne kolory z pełnej palety RAL są również dostępne – po wcześniejszym ustaleniu ceny.

Stosowane farby są farbami proszkowymi. Ich główne zalety to:

- łatwość nanoszenia na powierzchnie
- brak zacieków co jest częste w przypadku farb cieklek
- bogaty wachlarz kolorów
- niepalność – poświadczona Klasyfikacją w zakresie reakcji na ogień wg EN 13501-1:2007
- wysoka odporność na działanie czynników zewnętrznych oraz uszkodzenia i zabrudzenia
- brak zawartości TGIC i metali ciężkich
- możliwość kontaktu z żywnością – poświadczona atestem higienicznym.

Po malowaniu farbą proszkową powierzchnia jest gładka, a sama farba równomiernie rozłożona. Pozwala to na bardzo łatwe ich czyszczenie. Farby te również, należą do najbardziej ekologicznych, co obecnie ma bardzo duże znaczenie. W ich składzie nie ma rozpuszczalników, które po pomalowaniu nie parują do atmosfery, chroniąc tym samym warstwę ozonową naszej planety.

Jak sprawić, aby wnętrze wyglądało przyjaźnie, a zarazem nowoczesnie?

Wprowadziliśmy do swojej oferty możliwość umieszczenia grafiki na drzwiach szaf metodą druku UV. Druk UV gwarantuje estetyczny wygląd, wierność odwzorowania kolorów i fotograficzną jakość obrazu. Jest czterokrotnie bardziej odporny na działanie warunków zewnętrznych od standardowych wydruków solwentowych. Dzięki drukowi UV możemy zaproponować klientom swoje wyroby o nowym, oryginalnym designie.

Jako jedyni w Polsce malujemy drzwi techniką OMBRE. Są to wzory przemysłowe zarejestrowane w Urzędzie Patentowym.



NAGRODY

Działania firmy są doceniane przez klientów i rynek. Firma Malow jest laureatem wielu nagród i wyróżnień:

- Diamenty do Złotej Statuetki Lidera Polskiego Biznesu przyznane przez Business Centre Club,
- Ambasador Polskiej Gospodarki: Partner Firm Zagranicznych,
- Firma Dobrze Widziana,
- Diamenty miesięcznika Forbes,
- Filary Polskiej Gospodarki,
- Tytuł Superfirma,
- Gazele Biznesu,
- Perła Polskiej Gospodarki,
- Medale Europejskie za: ofertę mebli metalowych, regałów przesuwanych, szafę do przechowywania laptopów,
- Lider Polskiego Biznesu,
- Rzetelna Firma,
- Wybitny Exporter.



- Jesteśmy członkiem Krajowego Klastra Kluczowego - Klastra Obróbki Metali.
- Nasi Pracownicy wygrywają Konkursy na Najlepsze Osiągnięcia Techniczne oraz otrzymują tytuły „Pracownika Roku”.



Laureat Złotej Statuetki Lidera Polskiego Biznesu



SIEĆ SPRZEDAŻY

/DYSTRYBUCJA/LOGISTYKA/BRANŻE/

Wyroby firmy docierają do odbiorców poprzez sieć około 70 sprawdzonych dealerów handlowych na terenie całej Polski, oraz 25 poza granicami kraju. Ponadto wyroby firmy Malow w coraz większym stopniu trafiają do klientów poprzez kanały B2B.

Sprzedaż w 40% trafia do klientów w Polsce, a w 60% na rynki eksportowe. Firma jest znana za granicą, we wszystkich krajach Unii Europejskiej, a w szczególności we Francji, Niemczech oraz Skandynawii.



WYSTAWA MALOW OPEN DAYS

MALOW Open Days to duża wystawa zorganizowana na wzór targów na terenie hali M5, na powierzchni ok. 1500 m², gdzie można zapoznać się z naszą bogatą ofertą mebli metalowych i nowości. To także miejsce spotkań z klientami, miejsce konferencji i szkoleń.

Wystawa obejmuje szeroką ofertę produkowanych mebli, a w szczególności mebli biurowych, socjalnych, warsztatowych, medycznych, szkolnych, regałów przesuwanych. Zaaranżowaliśmy tam m.in. przykładową stołówkę, gabinet lekarski, nowoczesną szatnię, salę szkolną i żołnierski pokój. Regały przesuwne pokazaliśmy w różnych wersjach: z napędem mechanicznym i elektrycznym, jako wyposażenie garderoby loftowej i nowoczesnego biura. Są też projekty łączące metal z drewnem i płytą. To propozycje do nowoczesnych i oryginalnych mieszkań.

MALOW Open Days to również wystawy towarzyszące:

- wystawa prac Profesora Andrzeja Strumiły – malarza, grafika, rzeźbiarza, fotografa, poety i scenografa,
- miejsce poświęcone Stanisławowi Wosiowi - artyście fotografowi specjalizującemu się w fotografii pejzażu, malarstwie, rysunku i grafice,
- wystawa obrazów Darka Pakocy – malarza, architekta,
- wystawa „Suwałki na starej fotografii”,
- Muzeum Maszyn do obróbki metali – maszyny, które przeszły już „na emeryturę”, a na których zaczynaliśmy produkcję mebli metalowych. Najstarsza zaginarka pochodzi z 1946 roku.

Naszym przedsięwzięciem zainteresowały się już władze lokalne i samorządowe, szkoły podstawowe, średnie i wyższe, delegacje zagraniczne oraz organizacje biznesowe.





FAKTY I LICZBY



Zakres działalności:

Lokalizacja:

Działalność od:

Liczba zatrudnionych:

Zakłady produkcyjne:

Dystrybucja:

Eksport:

Zdolność produkcyjna:

Zakres przerobienia materiału:

Liczba zamówień:

Liczba załadunków:

produkcja mebli metalowych
Północno-Wschodnia Polska: Suwałki
1989

ok. 750 osób

Suwałki (Polska)

Charków (Ukraina)

Świnoujście (Polska)

na całym świecie

ponad 60% produkcji

280 000 szt. mebli produkowanych rocznie

1 500 ton blach miesięcznie

ok. 690 ton farb rocznie

ok. 63 000 szt. rocznie

ponad 5,5 tys. rocznie

- dane z 2018 roku

Motto:

*Meble,
które nie zawiodą*

Nasze mocne strony:

- jakość wykonania,
- bogata oferta,
- profesjonalna, kompleksowa obsługa,
- doświadczona kadra techniczna,
- zaawansowany park technologiczny,
- bogata kolorystyka,
- certyfikaty,
- różnorodność wykonania,
- elastyczność - wyroby specjalne.



Współrzędne GPS

+54° 3' 17.79", +22° 55' 54.06"

(54.054942, 22.931682)

KAÇIK GLAMOUR



STOLIK KAWOWY



POKÓJ MŁODZIEŻOWY



ZESTAW VISION



ZESTAW MODERN



ZESTAW FUTURE



GABINET



POKÓJ WYPOCZYNKOWY



PRACOWNIA

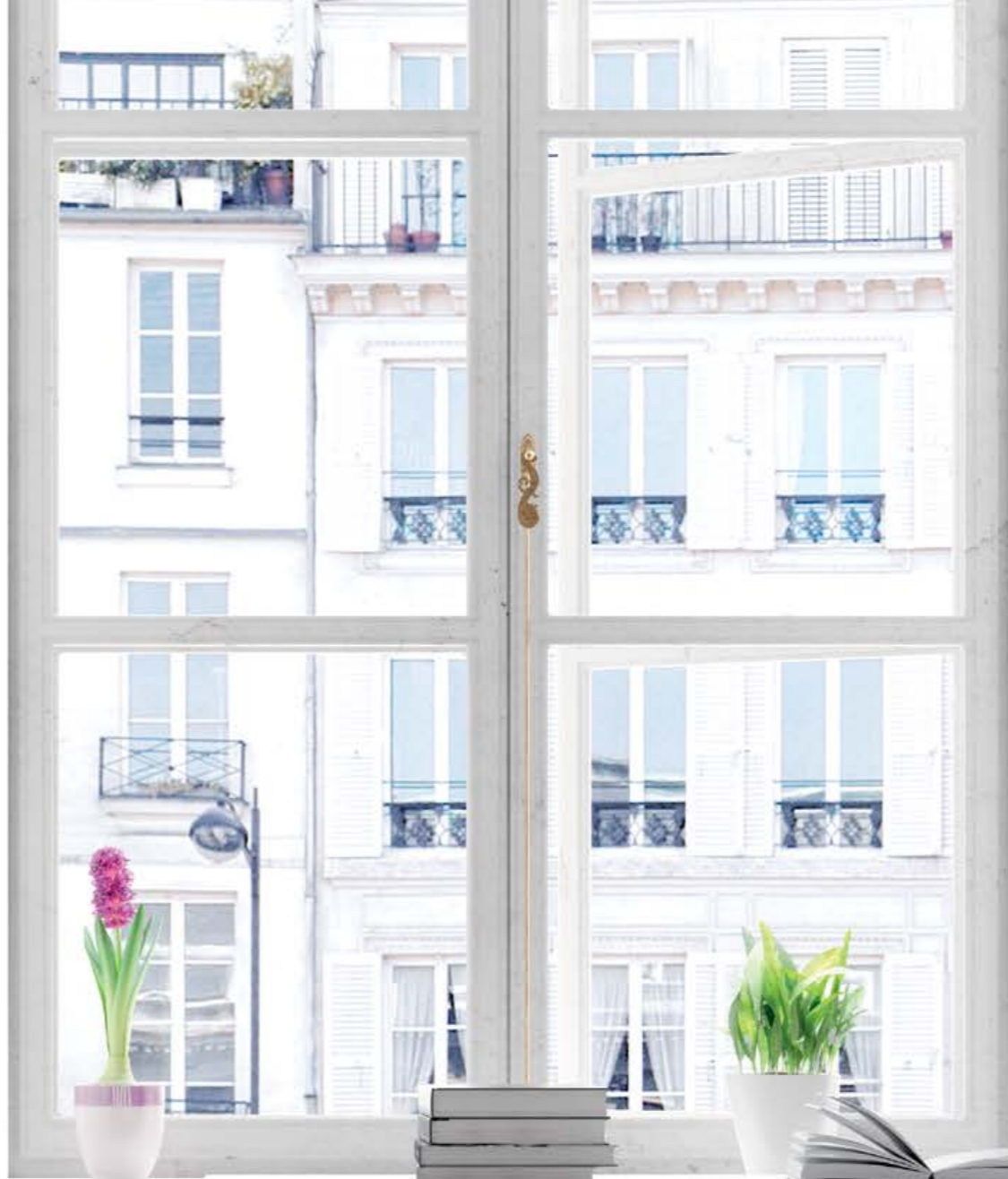

POKÓJ DZIENNY



BIBLIOTEKA



POKÓJ RELAKSU



SYPIALNIA NASTOLATKA



POKÓJ DO NAUKI



POKÓJ ALERGIKA



POKÓJ DZIECIĘCY



STOŁÓWKA SZKOLNA



ŁAZIENKA



ATELIER



KANCELARIA TAJNA



POKÓJ MYŚLIWSKI



CZYTELNIA



BIBLIOTEKA



BIURO



SALA ŻOŁNIERSKA



WYPOŻYCZALNIA NART









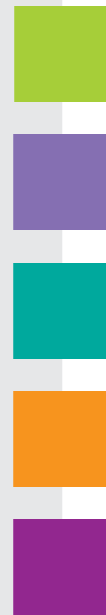



MEBLE METALOWE

SPIS TREŚCI

- doświadczenie:
„o stali wiemy wszystko”



	Meble biurowe	86	
	Meble socjalne	146	
	Meble medyczne	250	
	Meble warsztatowe	274	
	Systemy regałów przesuwanych	334	

MEBLE BIUROWE

*Meble,
które nie zawiodą*



MEBLE BIUROWE

SPIS TREŚCI













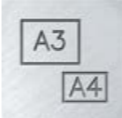



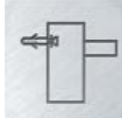



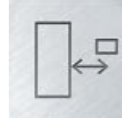

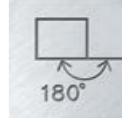

Szafy z drzwiami skrzydłowymi	90
Szafy z drzwiami chowanymi	96
Szafy z drzwiami żaluzjowymi	98
Szafy z drzwiami przesuwными	102
Regały zamknięte	104
Wyposażenie dodatkowe	106
Szafy aktowo-Kartotekowe SKB	110
Szafki kartotekowe SKB	112
Szafki kartotekowe SZK	114
Zestawy	118
Szafki kartotekowe SZK	120
Szafki na cd-romy SCD	122
Szafy aktowe wzmocnione SAM W	124
Szafy do przechowywania rysunków SRM	126
Wyposażenie sal lekcyjnych E-Klasa	128
Regały biblioteczne RMB	130
Stoły biurowe	132
Łączniki stołów	134
Kontenerki podbiurkowe	136
Stół z regulowaną wysokością blatu	138
Wyposażenie dodatkowe	140
Blaty do stołów	142
Stoliki kawowe STK Skrytki SKA1	144

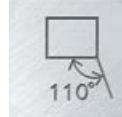
Metalowe meble biurowe umożliwiają nowoczesne, funkcjonalne i praktyczne wyposażenie miejsca pracy. Metal w optymalnym stopniu spełnia wymogi w zakresie wzornictwa, jakości, funkcjonalności i trwałości. Komfort, funkcjonalność, ergonomia – to cechy, za które klienci cenią metalowe meble biurowe.

W przypadku indywidualnych potrzeb jesteśmy w stanie zaproponować dogodne rozwiązania, dostosowane do Państwa oczekiwań.

W ofercie naszych mebli biurowych znajdują się:

- szafy aktowe z drzwiami skrzydłowymi, żaluzjowymi, chowanymi, przesuwными
- szafy ubraniowo-aktowe
- szafy ze schowkami
- regały na dokumenty
- wzmocnione szafy aktowe
- szafki kartotekowe
- szafki do przechowywania map
- regały biblioteczne
- biurka
- stoły
- wzmocnione szafy aktowe.

	Formaty zawieszek		Do samodzielnego montażu		Obciążenie szuflad do 30 kg
	Formaty		Przystawne półki		Obciążenie szuflad do 40 kg
	Szuflada na prowadnicach kulkowych o pełnym wysuwie		Możliwość montażu do ściany		Obciążenie szuflad do 50 kg
	Możliwość piętrowania		Na kółkach		Możliwość wyjęcia szuflad
	Antyprzechył		Półki przystosowane do teczek zawieszkowych		Elementy do poziomowania
	Segregator		Obciążenie półki do 25 kg		Kąt otwarcia drzwi 180°
	Centralny zamek		Obciążenie półki do 40 kg		Kąt otwarcia drzwi 110°
	CD-ROM		Obciążenie półki do 60 kg		Ślizgacze
	Regulowana wysokość stopek		Obciążenie półki do 80 kg		Szafy do przechowywania dokumentów RODO
	Możliwość wieszania odzieży		Niepalne		Stopki poziomujące
	Zabezpieczenie przed ogniem				

MEBLE BIUROWE

SZAFY Z DRZWIAMI SKRZYDŁOWYMI

Szafy aktowe z drzwiami skrzydłowymi to najpopularniejsze i najchętniej kupowane szafy biurowe. Dodatkowo ich konkurencyjność cenowa powoduje, że znajdują się na naszej topiście sprzedaży.

Szafy biurowe znajdują wszechstronne zastosowanie dzięki zróżnicowanym możliwościom wyposażenia ich wnętrza.

- W standardzie szafy wyposażone są w półki przestawne co 25 mm i dostosowane do teczek zawieszkowych:
 - szafy niskie – Sbm 101, 102, 103, 107 – 2 przestawne półki
 - szafy wysokie – Sbm 201, 202, 203, 212 – 4 przestawne półki

- Maksymalne obciążenie półki standardowej – do 60 kg.

WYPOSAŻENIE STANDARDOWE:

- uchwyt drzwiowy z zamkiem blokującym w 2 punktach (górze i dole drzwi)
- półki przestawne co 25 mm, perforacja ciągła na całej wysokości
- półki przystosowane do zawieszania teczek zawieszkowych
- ślizgacze ułatwiające przesuwanie szaf

WYPOSAŻENIE DODATKOWE:

- półki wysuwne
- szuflady pełne
- szuflady ramowe

DOSTĘPNE WERSJE:

- ubraniowo-aktowa
- ze schowkiem
- nadstawki do szaf
- różne wersje cenowe



uchwyt drzwiowy z zamkiem blokującym w 2 punktach



przestawne półki



max. obciążenie półki do 60 kg



różne wersje szaf



dostępna wersja ze schowkiem



dostępne nadstawki do szaf



MEBLE BIUROWE

SZAFY Z DRZWIAMI SKRZYDŁOWYMI

■ Drzwi osadzone w korpusie na zawiasie trzpieniowej. Uchwyt drzwiowy z zamkiem zabezpieczającym. Ryglowanie szaf w 2 punktach (górze i dole drzwi).

ZALETY SZAF:

- bogate wyposażenie w standardzie
- 16 kolorów bez dopłat
- różne wymiary i elementy wyposażenia
- półki przestawne co 25 mm, perforacja ciągła na całej wysokości
- półki przystosowane do zawieszania teczek zawieszkowych
- różne wersje szaf
- różne wersje cenowe
- ślizgacze ułatwiające przesuwanie szaf
- stopki poziomujące - w opcji

■ Szafy spełniają wymogi przechowywania dokumentów RODO.



ZALETY SZAF

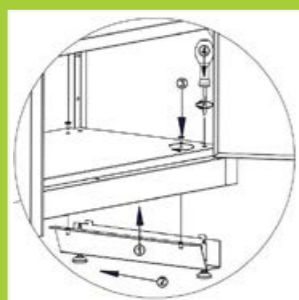

stopki poziomujące
- sposób regulacji



bogate wyposażenie
w standardzie



16 kolorów
bez dopłaty



różne wymiary
i elementy wyposażenia



zgodność z RODO

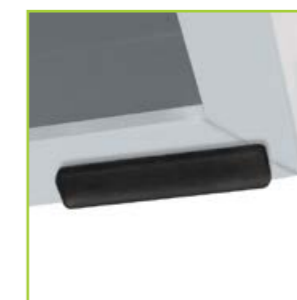

ślizgacze



stopki poziomujące
regulowane z wnętrza szafy
- w opcji

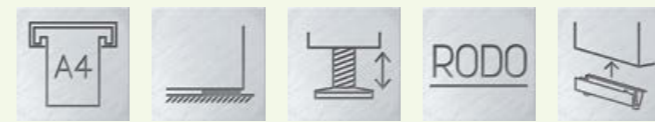
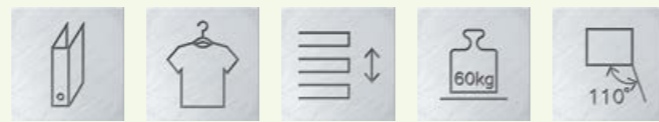

MEBLE BIUROWE

SZAFY Z DRZWIAMI SKRZYDŁOWYMI

W ofercie szeroki program nadstawek. Szerokości nadstawek dostosowane są do szerokości szaf.

- Dostępne nadstawki:
 - o wys. 465 mm – na 2 niskie rzędy dokumentów
 - o wys. 800 mm – na 2 rzędy segregatorów
- Nadstawki posiadają 1 przestawną półkę.

Oznaczenie	SBM 101 M	SBM 102 M	SBM 103 M	SBM 107 M	SBM 201 M	SBM 202 M	SBM 203 M	SBM 212 M
Kod	SBM 01022203	SBM 02022303	SBM 03022303	SBM 04022303	SBM 01032204	SBM 02032304	SBM 03032304	SBM 04032304
Wysokość (mm)	1040		1040		1990			
Szerokość (mm)	600	800	1000	1200	600	800	1000	1200
Głębokość (mm)	435		435		435			
Pojemność szafy	2 rz. segregatorów		2 rz. segregatorów		5 rz. segregatorów			
Ilość półek	2		2		4			

Oznaczenie	SBM 204 M	SBM 213 M	SBM 206 M	SBM 215 M
Kod	SBM 03032305	SBM 04032305	SBM 03032306	SBM 04032306
Wysokość (mm)	1990		1990	
Szerokość (mm)	1000	1200	1000	1200
Głębokość (mm)	435		435	
Pojemność szafy	4 rz. segregatorów + schowek		1 rz. segregatorów + 4 w połowie	
Ilość półek	3		4 półki + przedział na ubrania	

Szafy posiadają możliwość zastosowania (za dopłatą) stopek poziomujących mocowanych do wieńca dolnego, regulowanych z wnętrza szafy.

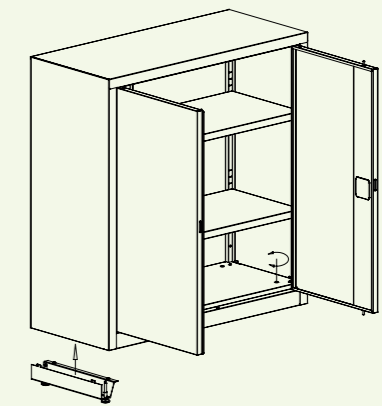

Oznaczenie	SBM 401 M	SBM 402 M	SBM 403 M	SBM 405 M	SBM 801 M	SBM 802 M	SBM 803 M	SBM 804 M
Kod	SBM 01012202	SBM 02012302	SBM 03012302	SBM 04012302	SBM 01122202	SBM 02122302	SBM 03122302	SBM 04122302
Wysokość (mm)	465		465		800			
Szerokość (mm)	600	800	1000	1200	600	800	1000	1200
Głębokość (mm)	435		435		435			
Pojemność szafy	2 niskie rzędy		2 niskie rzędy		2 rz. segregatorów			
Ilość półek	1		1		1			

MEBLE BIUROWE

SZAFY Z DRZWIAMI CHOWANYMI

Szafa biurowa, dzięki chowanym drzwiom pozwala na znaczne zmniejszenie przestrzeni potrzebnej do otwarcia szafy. Drzwi wsuwane w boki szafy.

WYPOSAŻENIE STANDARDOWE:

- uchwyt drzwiowy z zamkiem blokującym drzwi w 2 punktach (górze i dole drzwi)
- półki przystosowane do zawieszania teczek zawieszkowych
- ślizgacze ułatwiające przesuwanie szaf
- **Sbm 210** - 4 półki przestawne co 25 mm, perforacja ciągła na całej wysokości
- **Sbm 211** - schowek dwudrzwiowy z przegrodą, zgrzewany zamykany zamkiem cylindrycznym ryglem jednopunktowym oraz 3 półki przestawne co 25 mm

WYPOSAŻENIE DODATKOWE:

- półki wysuwne
- szuflady pełne
- szuflady ramowe

■ Maksymalne obciążenie półki wysuwnej, szuflady pełnej oraz szuflady ramowej w szafach z drzwiami chowanymi wynosi 30 kg.

■ Szafy spełniają wymogi przechowywania dokumentów RODO.

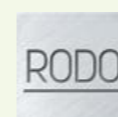

PARAMETRY TECHNICZNE

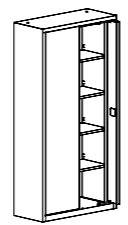
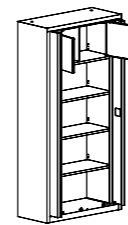
		
Oznaczenie	SBM 210 M	SBM 211 M
Kod	SBMC 03032804	SBMC 03032805
Wysokość (mm)	1990	
Szerokość (mm)	1000	
Głębokość (mm)	435	
Pojemność szafy	5 rz. segregatorów	4 rz. segregatorów + schowek
Ilość półek	4	3



MEBLE BIUROWE

SZAFY Z DRZWIAMI ŻALUZJOWYMI

Szafy biurowe dzięki zastosowaniu eleganckich, bezgłośnych i lekko pracujących drzwi żaluzjowych są bardzo popularne w biurach. Ich funkcjonalność i szeroki wybór wyposażenia dodatkowego gwarantują dużą elastyczność w aranżacji wnętrza.

- Drzwi żaluzjowe wykonane są z listew z tworzywa sztucznego, zamykane zamkiem zatrzaskowym z 2 kluczami.

- Maksymalne obciążenie półki – do 60 kg.

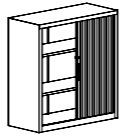
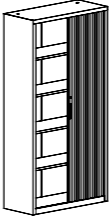
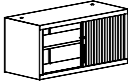

PARAMETRY TECHNICZNE

								
Oznaczenie	SBM 105 M	SBM 109 M	SBM 208 M	SBM 217 M	SBM 218 M	SBM 219 M	nadstawka SBM 404 M	nadstawka SBM 406 M
Kod	SBMZ 03021703	SBMZ 04021703	SBMZ 03031704	SBMZ 04031704	SBMZ 03031706	SBMZ 04031706	SBMZ 03011702	SBMZ 04011702
Wysokość (mm)	1040		1990				465	
Szerokość (mm)	1000	1200	1000	1200	1000	1200	1000	1200
Głębokość (mm)	435		435					
Pojemność szafy	2 rz. segregatorów		5 rz. segregatorów		1 rz. segregatorów + 4 w połowie		2 niskie rzędy	
Ilość półek	2		4		4 półki + przedział na ubranie		1	

MEBLE BIUROWE

SZAFY Z DRZWIAMI ŻALUZJOWYMI

WYPOSAŻENIE STANDARDOWE:

- półki przystosowane do zawieszania teczek zawieszkowych
- ślizgacze ułatwiające przesuwanie szaf
- **Sbm 208, 217, 218, 219** – 4 półki przestawne co 25 mm
- **Sbm 105, 109** – 2 półki przestawne co 25 mm
- **Sbm 701** – 2 półki
- **Sbm 404, 406** – 1 półka

WYPOSAŻENIE DODATKOWE:

- półki wysuwne
- szuflady pełne
- szuflady ramowe

■ Maksymalne obciążenie półki wysuwnej, szuflady pełnej oraz szuflady ramowej w szafach z drzwiami żaluzjowymi wynosi 30 kg.

STANDARDOWE



popielaty



kremowy



czarny

ZA DOPŁATĄ



biały



srebrny



bukowy



MEBLE BIUROWE

SZAFY Z DRZWIAMI PRZESUWNymi

Szafy z drzwiami przesuwными nie zajmują powierzchni biurowej przy otwieraniu, a ich estetyka i niezawodność są szczególnie doceniane przez użytkowników.

WYPOSAŻENIE STANDARDOWE:

- szafy **Sbm 222, 220, 221** – 4 przestawne co 25 mm półki
- szafy **Sbm 112, 110, 111** – 2 przestawne co 25 mm półki
- drzwi wyposażone w zamek bębnowy i uchwyt drzwiowy
- półki przystosowane do zawieszania teczek zawieszkowych
- ślizgacze ułatwiające przesuwanie

■ Szafy spełniają wymogi przechowywania dokumentów RODO.



RODO

PARAMETRY TECHNICZNE

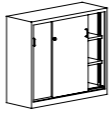
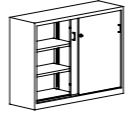
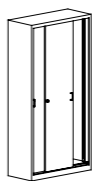
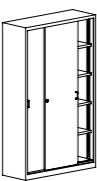
							
Oznaczenie	SBM 112	SBM 110	SBM 111	SBM 222	SBM 220	SBM 221	
Kod	SBMP 03020803	SBMP 4020803	SBMP 05020804	SBMP 03030804	SBMP 04030804	SBMP 05030820	
Wysokość (mm)	1040		1040	1990			
Szerokość (mm)	1000	1200	1400	1000	1200	1400	
Głębokość (mm)	435		435				
Pojemność szafy	2 rz. segregatorów		2 rz. segregatorów	5 rz. segregatorów			
Ilość półek	2		4 - po 2 szt. z każdej strony wewnętrznej pionowej przegrody	4	8 - po 4 szt. z każdej strony wewnętrznej pionowej przegrody		

MEBLE BIUROWE

REGAŁY ZAMKNIĘTE

Regały zamknięte są bardzo praktyczne i popularne do biur, kancelarii i gabinetów. Łączą w sobie wytrzymałość metalowych szaf biurowych i pozwalają na łatwy dostęp do przechowywanych dokumentów.

WYPOSAŻENIE STANDARDOWE:

- półki przystosowane do zawieszania teczek zawieszkowych
- ślizgacze ułatwiające przesuwanie szaf
- regały niskie – RZ 101, 102, 103, 107 – 2 półki przedstawne co 25 mm
- regały wysokie – RZ 201, 202, 203, 212 – 4 półki przedstawne co 25 mm



PARAMETRY TECHNICZNE

Oznaczenie	RZ 101 lx	RZ 102 lx	RZ 103 lx	RZ 107 lx	RZ 201 lx	RZ 202 lx	RZ 203 lx	RZ 212 lx
Kod	SBM 01022903	SBM 02022903	SBM 03022903	SBM 04022903	SBM 01032904	SBM 02032904	SBM 03032904	SBM 04032904
Wysokość (mm)	1040		1040		1990		1990	
Szerokość (mm)	600	800	100	1200	600	800	1000	1200
Głębokość (mm)	435		435		435		435	
Pojemność szafy	2 rz. segregatorów		2 rz. segregatorów		5 rz. segregatorów		5 rz. segregatorów	
Ilość półek	2		2		4		4	

Nadstawki								
Oznaczenie	RZ 801 lx	RZ 802 lx	RZ 803 lx	RZ 804 lx	RZ 401 lx	RZ 402 lx	RZ 403 lx	RZ 405 lx
Kod	SBM 01122902	SBM 02122902	SBM 03122902	SBM 04122902	SBM 01012902	SBM 02012902	SBM 03012902	SBM 04012902
Wysokość (mm)	800		800		465		465	
Szerokość (mm)	600	800	1000	1200	600	800	1000	1200
Głębokość (mm)	435		435		435		435	
Pojemność szafy	2 rz. segregatorów		2 rz. segregatorów		2 niskie rzędy		2 niskie rzędy	
Ilość półek	1		1		1		1	

MEBLE BIUROWE

WYPOSAŻENIE DODATKOWE

■ Dopuszczalne obciążenie półek – do 60 kg.

WYPOSAŻENIE DODATKOWE:

- dodatkowa półka
- półka wysuwana, szuflada pełna, szuflada ramowa - przestawne co 25 mm, mocowane na prowadnicach kulkowych o pełnym wysuwie
- półki przystosowane do zawieszania teczek zawieszkowych

■ Dostępne są również dodatkowe blaty wierzchnie na szafy biurowe (wybór blatów na str. 142).

WYPOSAŻENIE DODATKOWE



półka dostosowana do teczek zawieszkowych



półka pełna



półka wysuwana



szuflada pełna wysuwana



szuflada ramowa wysuwana na teczki zawieszkowe



nóżki poziomujące



PARAMETRY TECHNICZNE

Półka pełna				
Oznaczenie	Półka 60 kg		Półka 60 kg	
Kod	XSBM 18600101	XSBM 18640101	XSBM 18680101	XSBM 18720101
Wysokość (mm)	28		28	
Szerokość (mm)	594	794	994	1194
Głębokość (mm)	385		385	
Półka do szafy	SBM 101 M	SBM 102 M	SBM 103 M	SBM 107 M

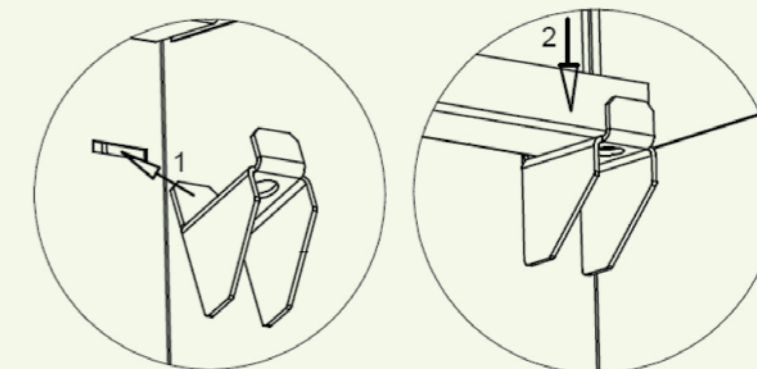

Sposób montażu zaczepów do półki.

Półka pełna do szaf żaluzjowych i z drzwiami chowanymi			
Oznaczenie	Półka		Półka
Kod	XSBMZ 11200601	XSBMZ 11210601	XSBMZ 11190601
Wysokość (mm)	23		23
Szerokość (mm)	847	1047	647
Głębokość (mm)	385		385
Półka do szafy	SBM 105 M /208 M/210 M	SBM 109 M	SBM 701





MEBLE BIUROWE

WYPOSAŻENIE DODATKOWE

■ Proponowane elementy pozwolą dostosować każdą szafę do indywidualnych potrzeb użytkowników.

■ Maksymalne obciążenie półki wysuwnej, szuflady pełnej oraz szuflady ramowej w szafach z drzwiami żaluzjowymi - 30 kg.

Półka wysuwana							
	do szaf z drzwiami skrzydłowymi		do szaf z drzwiami skrzydłowymi		do szaf z drzwiami chowanymi/żaluzjowymi		
	Kod	XSBM 19761701	XSBM 19801701	XSBM 19841701	XSBM 19881701	XSBMZ 12320701	XSBMZ 12330701
	Wysokość (mm)	52		52			
	Szerokość (mm)	424	624	824	1024	771	971
	Głębokość (mm)	370		370		357	
	Półka do szafy	SBM 101 M	SBM 102 M	SBM 103 M	SBM 107 M	SBM 105 M/208 M/ 210 M	SBM 109 M

Szuflada ramowa							
	do szaf z drzwiami skrzydłowymi		do szaf z drzwiami skrzydłowymi		do szaf z drzwiami chowanymi/żaluzjowymi		
	Kod	XSBM 21920301	XSBM 21960301	XSBM 21A10301	XSBM 21A50301	XSBMZ 14560301	XSBMZ 14570301
	Wysokość (mm)	95		95			
	Szerokość (mm)	424	624	824	1024	751	951
	Głębokość (mm)	358		358		360	
	Półka do szafy	SBM 101 M	SBM 102 M	SBM 103 M	SBM 107 M	SBM 105 M/208 M/210 M	SBM 109 M



Szuflada pełna							
	do szaf z drzwiami skrzydłowymi		do szaf z drzwiami skrzydłowymi		do szaf z drzwiami chowanymi/żaluzjowymi		
	Kod	XSBM 20761801	XSBM 20801801	XSBM 20841801	XSBM 20881801	XSBMZ 13440801	XSBMZ 13450801
	Wysokość (mm)	102		102			
	Szerokość (mm)	424	624	824	1024	771	971
	Głębokość (mm)	370		370		370	
	Półka do szafy	SBM 101 M	SBM 102 M	SBM 103 M	SBM 107 M	SBM 105 M/ 208 M/ 210 M	SBM 109 M

MEBLE BIUROWE

SZAFY AKTOWO- -KARTOTEKOWE SKB

Szafa aktowo-kartotekowa to bardzo praktyczne połączenie szafy z szufladami z szafką aktową na segregatory i inne dokumenty.

- Szuflady zainstalowane są na teleskopowych prowadnicach kulkowych o podwójnym wysuwie z zabezpieczeniem przed wypadaniem.
- Meble posiadają specjalny mechanizm umożliwiający wysunięcie jednocześnie tylko jednej szuflady.
- Centralne ryglowanie szuflad.
- Maksymalny udźwig szuflady ok. 40 kg.
- Uchwyt drzwiowy z zamkiem blokującym drzwi w 2 punktach (górze i dole drzwi).
- W części aktowej przestawne półki co 25 mm, perforacja ciągła na całej wysokości.
- Szafy spełniają wymogi przechowywania dokumentów RODO.

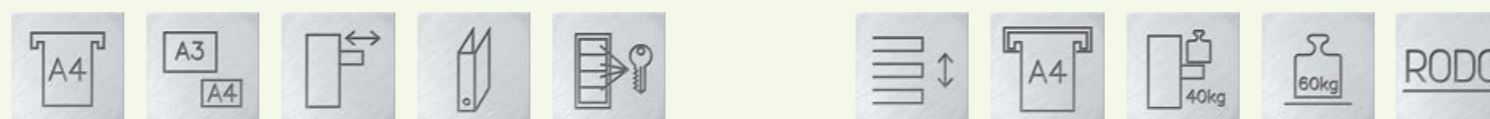

PARAMETRY TECHNICZNE

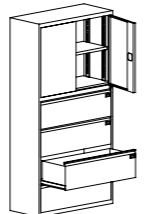
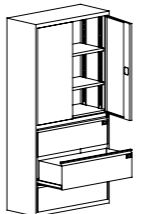
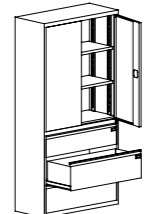
			
Oznaczenie	Skb 1	Skb 2	Skb 3
Kod	SKB 01010201	SKB 01010202	SKB 01010203
Wysokość (mm)	1990	1990	
Szerokość (mm)	1000	1000	100
Głębokość (mm)	435	435	
Pojemność szuflad	4 szt. na teczki zawieszkowe A4 poprzecznie zawieszzone	3 szt. na teczki zawieszkowe A4 poprzecznie zawieszzone	2 szt. na teczki zawieszkowe A4 poprzecznie zawieszzone + 1 szt. płytka o wys. 218 mm
Ilość półek	1 półka - na wysokość pełnych 2 rz. segregatorów	2 półki - na wysokość pełnych 2 rz. segregatorów + 1 półka niższa	2 półki - na wysokość pełnych 3 rz. segregatorów

MEBLE BIUROWE

SZAFKI KARTOTEKOWE SKB

- Szafki kartotekowe o głębokości 435 mm.
- Szafki kartotekowe przystosowane do teczek zawieszkowych na format A4.
- Głębokość szafki dostosowana jest do głębokości szaf aktowych typu Sbm (435 mm), aby tworzyły spójne wyposażenie biura.
- Dostępne są również dodatkowe blaty wierzchnie na szafy biurowe (wybór blatów na str. 142).
- Istnieje możliwość zastosowania (za dopłatą) stopek poziomujących.
- Szafy spełniają wymogi przechowywania dokumentów RODO.

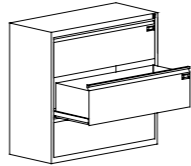
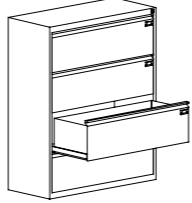

PARAMETRY TECHNICZNE

Szafki kartotekowe SKB o gł.435 mm		
Oznaczenie	Skb 210	Skb 310
Kod	SKB 0101020200S25	SKB 0101020100S15
Wysokość (mm)	940	1225
Szerokość (mm)	1000	1000
Głębokość (mm)	435	435
Wymiary wewnętrzne szuflady (mm)	244 (frontu 280) x 918 x 330	244 (frontu 280) x 918 x 330
Ilość szuflad	3	4
Format	A4	A4



MEBLE BIUROWE

SZAFKI KARTOTEKOWE SZK

Metalowe szafy kartotekowe są estetyczne, funkcjonalne, trwałe, a co najważniejsze pozwalają zachować idealny ład, porządek oraz segregację kartotek, akt czy innych dokumentów. W naszych szafach mogą być przechowywane różne formaty dokumentów. Począwszy od standardowych formatów, jak A4, A5 czy B5, po A3 i inne indywidualne wielkości.

- Szuflady zainstalowane na teleskopowych prowadnicach kulkowych o podwójnym wysuwie, z zabezpieczeniem przed wypadaniem.

- Meble posiadają specjalny mechanizm umożliwiający wysunięcie jednocześnie tylko jednej szuflady, co zabezpiecza szafkę przed przewróceniem.

- Centralne ryglowanie szuflad.

- Maksymalny udźwignięcie szuflady do 50 kg.

- Do samodzielnego opisania szuflad służą szyldziki na taśmie samoprzylepnej w ilości odpowiadającej liczbie szuflad.

- W zestawie kliny do poziomowania szafki (w szafkach zamawianych bez stopek poziomujących).

- Szafy spełniają wymogi przechowywania dokumentów RODO.

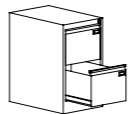
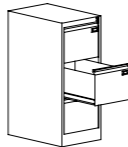
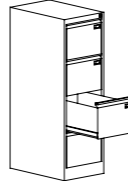
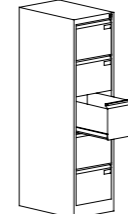
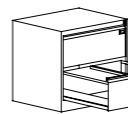
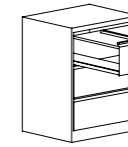
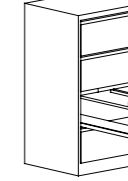

PARAMETRY TECHNICZNE

							
Oznaczenie	Szk 101	Szk 201	Szk 301	Szk 301/5	Szk 102	Szk 202	Szk 302
Kod	SZK 01010101	SZK 01020201	SZK 01030301	SZK 01140401	SZK 02010801	SZK 02020901	SZK 02031001
Wysokość (mm)	715	1000	1285	1568	715	1000	1285
Szerokość (mm)	415		415		775		775
Głębokość (mm)	630		630		630		630
Ilość szuflad	2	3	4	5	2	3	4
Ilość rzędów w szufladzie	1		1		2		2
Wymiary wewnętrzne szuflady (mm)	wys.x szer.x gł. 244 (frontu 280) x 330 x 585		wys.x szer.x gł. 244 (frontu 280) x 330 x 585		wys.x szer.x gł. 244 (frontu 280) x 690 x 585		
Format	A4		A4				



MEBLE BIUROWE

SZAFKI KARTOTEKOWE SZK

- Dodatkowe wyposażenie - dostępne za dopłatą:
 - podpórki do szuflad,
 - blat wierzchni (wybór blatów na str. 142),
 - stopki poziomujące.

- Szafy spełniają wymogi przechowywania dokumentów RODO.

STOPKI POZIOMUJĄCE

Istnieje możliwość zastosowania (za dopłatą) stopek poziomujących.

- Stopki są wykonane z tworzywa sztucznego.
- Zakres regulacji do 15 mm.
- Stopka podwyższa szafę o 10 mm (w pozycji całkowicie skręconej).
- Stopkę reguluje się od zewnątrz.

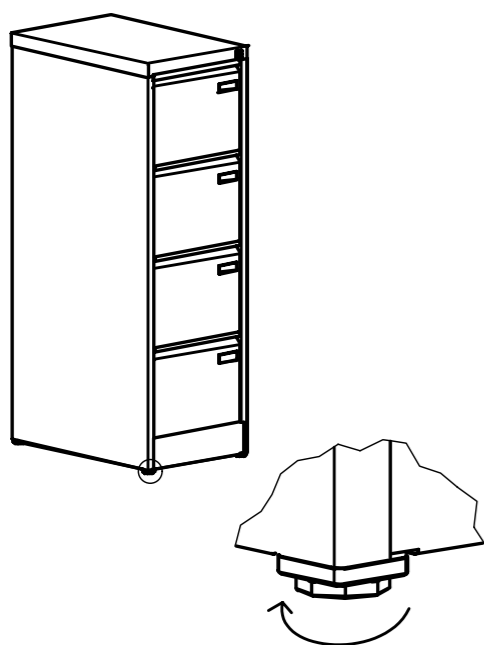

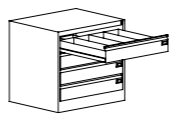
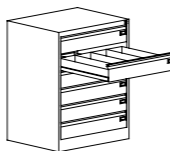
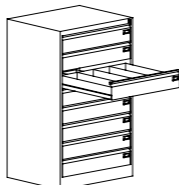
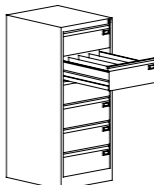
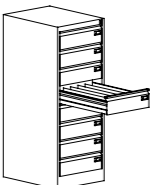
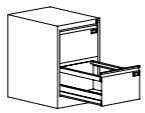
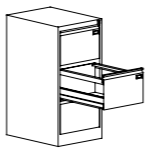
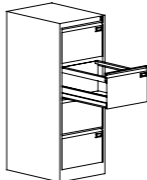
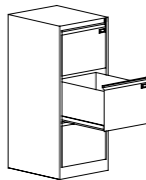
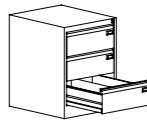
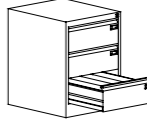
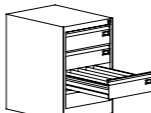
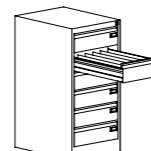
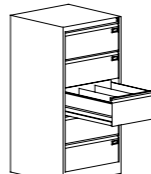
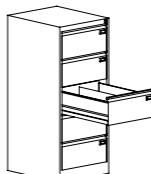
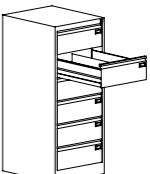
							
Oznaczenie	Szk 103	Szk 203		Szk 303	Szk 322	Szk 324	
Kod	SZK 02011402	SZK 02021502		SZK 02031602	SZK 06032702	SZK 07033302	
Wysokość (mm)	715	1000			1285		
Szerokość (mm)		775		775	520	470	
Głębokość (mm)		630			630		
Ilość szuflad	4	6		8	6	8	
Ilość rzędów w szufladzie		4			4	5	
Wymiary wewnętrzne szuflady (mm)	wys. x szer. x gł. 100 (frontu 137) x 690 x 585			wys. x szer. x gł. 100 (frontu 137) x 690 x 585	wys. x szer. x gł. 105 (frontu 223) x 432 x 585	wys. x szer. x gł. 95 (frontu 137) x 382 x 585	
Format	A6			A6	180 x 105 mm	130 x 72 mm	
							
Oznaczenie	Szk 104	Szk 204		Szk 306	Szk 3A3	Szk 114	Szk 115
Kod	SZK 04010501	SZK 04020601		SZK 04030701	SZK 05161701	SZK 06012302	SZK 06012602
Wysokość (mm)	715	1000			1285		715
Szerokość (mm)		481		481	535		520
Głębokość (mm)		630			630		
Ilość szuflad	2	3		4	3	3	3
Ilość rzędów w szufladzie		1			1	2	4
Wymiary wewnętrzne szuflady (mm)	wys. x szer. x gł. 244 (frontu 280) x 398 x 585			wys. x szer. x gł. 244 (frontu 280) x 398 x 585	wys. x szer. x gł. 330 (frontu 365) x 450 x 585	wys. x szer. x gł. 105 (frontu 185) x 432 x 585	wys. x szer. x gł. 105 (frontu 185) x 432 x 585
Format	Din A4, Folio, Grand Folio			Din A4, Folio, Grand Folio	A3	180 x 213 mm	180 x 105 mm
							
Oznaczenie	Szk 117	Szk 215		Szk 319	Szk 320	Szk 321	
Kod	SZK 07013102	SZK 07023202		SZK 09032202	SZK 06032502	SZK 06032402	
Wysokość (mm)	715	1000			1285		
Szerokość (mm)		470		610		520	
Głębokość (mm)		630			630		
Ilość szuflad	4	6			5	6	
Ilość rzędów w szufladzie		5		3		2	
Wymiary wewnętrzne szuflady (mm)	wys. x szer. x gł. 95 (frontu 137) x 382 x 585			wys. x szer. x gł. 150 (frontu 223) x 522 x 585	wys. x szer. x gł. 150 (frontu 223) x 432 x 585	wys. x szer. x gł. 105 (frontu 223) x 432 x 585	
Format	103 x 72 mm			215 x 170 mm	215 x 213 mm	180 x 213 mm	

MEBLE BIUROWE

ZESTAWY

Przedstawiamy kilka propozycji, które obrazują jak można zestawiać i konfigurować meble metalowe naszej produkcji. Takie rozwiązania gwarantują doskonałe wykorzystanie przestrzeni i zwiększenie powierzchni przechowywania do maksimum.

To tylko niektóre z możliwości:

- szafki kartotekowe z nadstawkami w postaci szaf aktywnych z drzwiami przesuwnymi.
- szafy biurowe z nadstawkami – zestawione szafy aktywne z drzwiami skrzydłowymi i żaluzjowymi + nadstawki aktywne.

■ Szafy spełniają wymogi przechowywania dokumentów RODO.

WAŻNE: Zabudowy wymagają skręcenia i zabezpieczenia przed przesuwaniem się.



Szafa w wersji ubraniowej (z drążkami na wieszaki)



PARAMETRY TECHNICZNE

Oznaczenie	~Sbm 112 spec.		~Sbm 112 spec.	Szk 301 spec.
Kod	SBM 0302080300M81		SBM 0302080300M82	SZK 01020202
Wysokość (mm)	1200		1200	1285
Szerokość (mm)	1000		900	415
Głębokość (mm)	435		435	630



Zestaw składa się ze **skręconych ze sobą** szaf:
 - na dole - 7 szafek kartotekowych Szk 301 (szer. 415 mm),
 - na górze - 2 szafek biurowych z drzwiami przesuwnymi (szer. 1000 mm) i w środku 1 szafki biurowej z drzwiami przesuwnymi (szer. 905 mm).
 Wysokość całkowita – 2485 mm.
 Szerokość całkowita – 2905 mm.



Zestaw składa się z szafy żaluzjowej złączonej z szafą aktywną i nadstawki.
 Wysokość całkowita – 2790 mm.

Oznaczenie	~Sbm 208M spec.	~Sbm 203M spec.		~Sbm 206M spec.	~Sbm 803M spec.
Kod	SBMZ 0303170400M80	SBM 0203230400F97		SBM 0303230600M79	SBM 0212230200F98
Wysokość (mm)		1990		1990	800
Szerokość (mm)		900			900
Głębokość (mm)		435			435



Zestaw składa się z wysokiej szafy aktywnej i nadstawki. Wysoka szafa aktywna może wystąpić również w wersji ubraniowej (z drążkami na wieszaki).
 Wysokość całkowita – 2790 mm.

MEBLE BIUROWE

SZAFKI KARTOTEKOWE SZK

■ Bardzo popularne szafki kartotekowe na formaty A5 (poziomo i pionowo), B5 (poziomo). Duży wybór wysokości pozwala dostosować szafkę do każdego pomieszczenia i do różnorodnych potrzeb użytkowników.

DODATKOWE WYPOSAŻENIE:

- podpórki do szuflad,
- blat wierzchni (wybór blatów na str. 142),
- stopki poziomujące.

■ Szafy spełniają wymogi przechowywania dokumentów RODO.

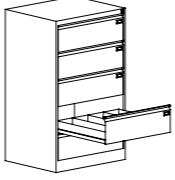
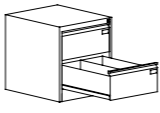
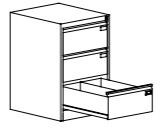
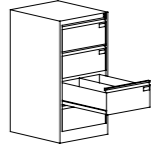
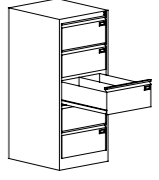

PARAMETRY TECHNICZNE

						
Oznaczenie	Szek 305		Szek 304/2	Szek 304/3	Szek 304/4	Szek 304
Kod	SZK 02031302		SZK 03063402	SZK 03073502	SZK 03083602	SZK 03031102
Wysokość (mm)	1285		605	830	1060	1285
Szerokość (mm)	775		545			
Głębokość (mm)	630		630			
Ilość szuflad	5		2	3	4	5
Ilość rzędów w szufladzie	4		2			
Wymiary wewnętrzne szuflady (mm)	wys. x szer. x gł. 100 (frontu 223) x 690 x 585		wys. x szer. x gł. 187 (frontu 223) x 460 x 585			
Format	A5 pionowo		A5 poziomo			

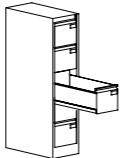
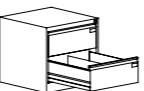
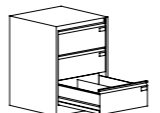
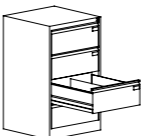
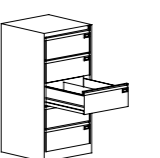
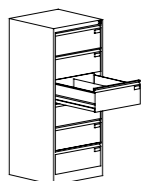
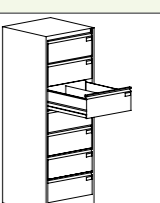
							
Oznaczenie	Szek 318/1/5	Szek 318/2	Szek 318/3	Szek 318/4	Szek 318	Szek 318/6	Szek 318/7
Kod	SZK 11035002	SZK 09064502	SZK 09074602	SZK 09084702	SZK 09032102	SZK 09134802	SZK 09154902
Wysokość (mm)	1285	605	830	1060	1285	1510	1740
Szerokość (mm)	345	610	610				
Głębokość (mm)	630		630				
Ilość szuflad	5	2	3	4	5	6	7
Ilość rzędów w szufladzie	1	2	2				
Wymiary wewnętrzne szuflady (mm)	wys. x szer. x gł. 150 (frontu 223) x 262 x 585	wys. x szer. x gł. 150 (frontu 223) x 522 x 585	wys. x szer. x gł. 150 (frontu 223) x 522 x 585				
Format	B5 poziomo		B5 poziomo				

MEBLE BIUROWE

SZAFKI NA CD-ROMY SCD

Szafki przeznaczone są do przechowywania płyt CD.

- Szuflady na trzy rzędy płyt, po 22 płyty w każdym. Stojaki na płyty wewnątrz szuflad ruchome.
- Każda szuflada może być opisana dzięki przyklejanym sztykietkom.
- Pełny wysuw szuflady umożliwia łatwy dostęp do wszystkich płyt.
- Centralny zamek blokuje wszystkie szuflady.
- Szuflady zamontowane są na prowadnicach kulkowych o podwójnym wysuwie, z zabezpieczeniem przed wypadaniem.
- Blat wierzchni w standardzie. Wybór blatów na str. 142.



PARAMETRY TECHNICZNE

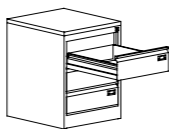
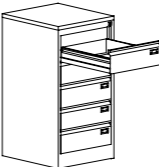
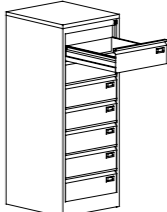

			
Oznaczenie	Scd 33	Scd 35	Scd 37
Kod	SZK 08041802	SZK 08051902	SZK 08032002
Wysokość (mm)	630	956	1285
Szerokość (mm)	505	505	505
Głębokość (mm)	565	565	565
Ilość szuflad	3	5	7
Ilość rzędów w szufladzie	3	3	3
Wymiary wewnętrzne szuflady (mm)	wys. x gł. 155 x 505	wys. x gł. 155 x 505	
Ilość przechowywanych płyt	3 rzędy x 22 x 3 szuflady = 198 płyt	3 rzędy x 22 x 5 szuflad = 330 płyt	3 rzędy x 22 x 7 szuflad = 462 płyt

MEBLE BIUROWE

SZAFY AKTOWE WZMOCNIONE SAM W

- Szafy wypełnione niepalną watą mineralną – idealne rozwiązanie do przechowywania ważnych dokumentów.
- Posiadają wypełnienie zabezpieczające przed ogniem.
- Drzwi wyposażone w baskwilowy system zamykania – blokowany certyfikowanym zamkiem w kl.A.
- Do szaf SamW oferujemy – na specjalne zamówienie:
 - schowek,
 - półki wysuwane,
 - szuflady ramowe.
- Również na zamówienie istnieje możliwość mocowania szafy do podłogi oraz zastosowania zamka szyfrowego.
- Szafy spełniają wymogi przechowywania dokumentów RODO.

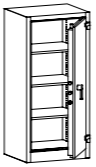
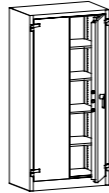
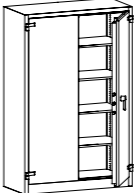

PARAMETRY TECHNICZNE

			
Oznaczenie	Sam W 1a	Sam W 2a	Sam W 3a
Kod	SAMW 01010102	SAMW 02020203	SAMW 03020203
Wysokość (mm)	1500	1950	
Szerokość (mm)	700	950	1260
Głębokość (mm)	550	550	
Pojemność szafy		5 rz. segregatorów	5 rz. segregatorów
Ilość półek	3	4	4

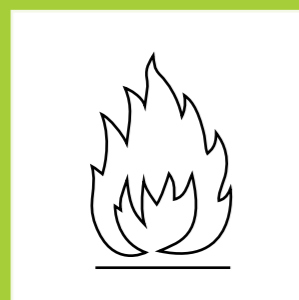

wypełnienie
zabezpieczające przed
ogniem

MEBLE BIUROWE

SZAFY DO PRZECHOWYWANIA RYSUNKÓW SRM

Szafy do przechowywania rysunków, map, klisz drukarskich i dokumentacji technicznych zapewniają bezpieczne, praktyczne i uporządkowane przetrzymywanie tych materiałów. Umożliwiają przechowywanie formatów A0/A1.

- Na specjalne życzenie klienta (za dopłatą) istnieje możliwość dzielenia szuflad na różne formaty za pomocą dodatkowych przegród – od A4 do A1.

- Maksymalne obciążenie każdej szuflady wynosi około 40 kg.

- Szuflady szaf zainstalowane są na prowadnicach kulowych zabezpieczonych przed wypadaniem.



- Centralny zamek bębnowy blokuje wszystkie szuflady.

- Szafki ustawiać można bezpośrednio na podłodze lub na podstawach.



PARAMETRY TECHNICZNE

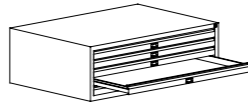
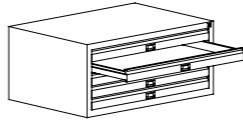
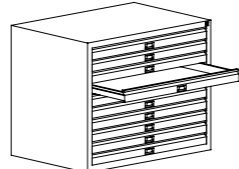

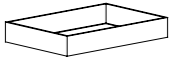
					
Oznaczenie	Srm 100	Srm 101	Srm 201	Podstawa do szafy Srm 100	Podstawa do szafy Srm 101, Srm 201
Kod	SRM 02010102	SRM 01010102	SRM 01020102	CSRM 0201	CSRM 0101
Wysokość (mm)	425	425	770	140	
Szerokość (mm)	1315	970		1290	945
Głębokość (mm)	920	670		895	645
Wymiary wewnętrzne szuflady (mm)	wys. x szer. x gł. 45 x 1235 x 895		wys. x szer. x gł. 45 x 890 x 630		-
Ilość szuflad	5	5	10	-	
Format	A0	A1		A0	A1

MEBLE BIUROWE

WYPOSAŻENIE SAL LEKCYJNYCH E-KLASA

SZAFY DO PRZECHOWYWANIA I SORTOWANIA DOKUMENTÓW SBMK

Szafy przeznaczone są do przechowywania i sortowania dokumentów, poczty. Idealnie nadają się do czytelní, jak również do pokoiów nauczycielskich np. do przechowywania dzienników uczniowskich.

- Szafy posiadają przestawne półki.
- Szafa SbmK 1 wyposażona jest dodatkowo w wysuwany pulpit i część aktową zamykaną zamkiem zabezpieczającym.

E-KLASA

Oferujemy kompleksowe wyposażenie nowoczesnych klas multimedialnych. Proponujemy: wózki i szafki do przechowywania i przewożenia laptopów i tabletów. Nowoczesne stoliki szkolne, szafki schowkowe na podręczniki i materiały szkolne, szafy na dokumenty.

Wózki do przechowywania i ładowania laptopów i tabletów - str. 214-217.

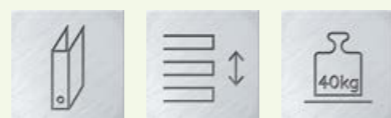

PARAMETRY TECHNICZNE

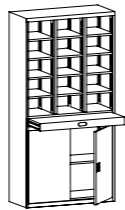
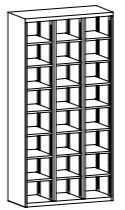
		
Oznaczenie	SbmK1	SbmK2
Kod	SBMK 01010202	SBMK 01010101
Wysokość (mm)	1990	1990
Szerokość (mm)	1000	1000
Głębokość (mm)	435	435
Ilość półek	12	21



MEBLE BIUROWE

REGAŁY BIBLIOTECZNE RMB

- Regały biblioteczne – idealne do czytelnicy.
- Regały wyposażone są w przegródki i wsporniki do książek, prasy i innych dokumentów z kartą informacyjną na każdym module.
- Szkielet regału wykonany jest z profilu zamkniętego.
- Regulowane stopki.
- Przystawne co 50 mm półki.
- Regały występują jako jednostronne lub dwustronne.

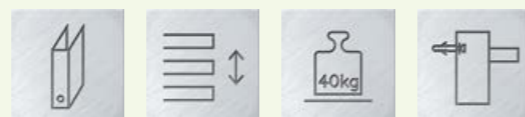

PARAMETRY TECHNICZNE

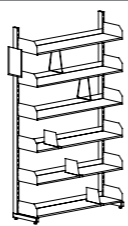
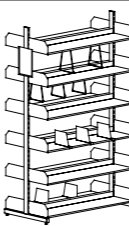
	 Rmb 1	 Rmb 2
Oznaczenie	Rmb 1	Rmb 2
Kod	RMB 0101010101	RMB 0101010201
Wysokość (mm)	2060	2060
Szerokość (mm)	1030	1030
Głębokość (mm)	310	560
Ilość półek	6	12 (po 6 z każdej strony)
Wyposażenie	przegrody - 12 wsporniki książek - 6	przegrody - 24 wsporniki książek - 12



MEBLE BIUROWE

STOŁY BIUROWE

Dzięki swej minimalistycznej formie oraz ponadczasowemu designowi stoły STB doskonale pasują do wszystkich wnętrz.

■ Biurko opiera się na solidnych nogach o profilu kwadratowym 50 x 50 mm.

■ Nogi stołów wyposażone są w regulowane stopki umożliwiające wypoziomowanie i wyrównanie wysokości.

■ Kanał kablowy umieszczony pod blatem umożliwia w estetyczny sposób przechowanie kabli, zasilacza lub listwy zasilającej.

■ Blaty stołów wykonane są z najwyższej jakości płyty wiórowej okleinowanej o grubości 18 mm. Wybór kolorystyki blatów - str. 142.

■ Stoły dostarczamy w elementach umożliwiających łatwy montaż.

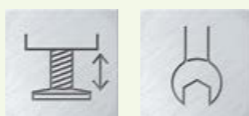

PARAMETRY TECHNICZNE

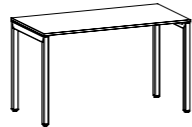
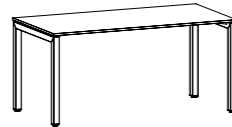
						
Oznaczenie	Stb 1060		Stb 1260	Stb 1460	Stb 1660	Stb 1860
Kod	MST 0101010101		MST 0201010101	MST 0301010101	MST 0401010101	MST 0501010101
Wysokość (mm)	745+770		745+770			
Szerokość (mm)	1000		1200	1400	1600	1800
Głębokość (mm)	600		600			

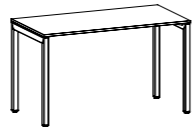
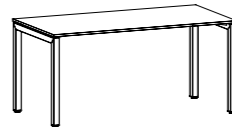
						
Oznaczenie	Stb 1080		Stb 1280	Stb 1480	Stb 1680	Stb 1880
Kod	MST 0601010101		MST 0701010101	MST 0801010101	MST 0901010101	MST 1001010101
Wysokość (mm)	745+770		745+770			
Szerokość (mm)	1000		1200	1400	1600	1800
Głębokość (mm)	800		800			

MEBLE BIUROWE

ŁĄCZNIKI STOŁÓW

Dostępne opcje wyposażenia stołów:

- perforowana metalowa blenda tylna,
- łączniki stołów,
- akcesoria: przepust kablowy, pionowy kanał kablowy.

Konfiguracje łączonych stołów:

- łączniki półokrągłe,
- łączniki ćwiartki.

■ Dla większego komfortu użytkowników istnieje możliwość zamówienia osłon. Osłony te pozwalają na przesłonięcie rzeczy znajdujących się pod biurkiem lub oddzielają nogi rozmówców.

■ Osłona biurka wykonana jest z blachy metalowej, malowanej proszkowo.

■ Otwory w osłonie wycinane są laserowo, co wyróżnia je wśród pozostałych osłon metalowych pod względem estetycznym.

■ Dzięki zastosowaniu dostawek możliwe jest różnorodne zestawienie, zależnie od powierzchni i kształtu pomieszczenia.

Wybór kolorystyki blatów - str. 142.

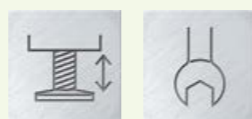

PARAMETRY TECHNICZNE

Oznaczenie	łącznik półokrągły 60		łącznik półokrągły 80	łącznik ćwiartka 60	łącznik ćwiartka 80
Kod	XMST 02060202		XMST 02070202	XMST 03080202	XMST 03090202
Wysokość (mm)	745+770		745+770		
Szerokość (mm)	1200		1600	600	800
Głębokość (mm)	600		800	600	800

Oznaczenie	Osłona tylna 10		Osłona tylna 12	Osłona tylna 14	Osłona tylna 16	Osłona tylna 18
Kod	XMST 01010101		XMST 01020101	XMST 01030101	XMST 01040101	XMST 01050101
Wysokość (mm)	330		330			
Szerokość (mm)	846		1046	1246	1446	1646

MEBLE BIUROWE

KONTENERKI PODBIURKOWE

Mobilne szafki przybiurkowe o sprawdzonej jakości, pozwalają na praktyczne urządzenie pomieszczeń biurowych.

Dzięki zastosowaniu stali najwyższej jakości, szafki przybiurkowe SZP są niezwykle trwałe i stabilne.

■ Prowadnice kulkowe zapewniają lekkie i proste wysuwanie szuflad.

■ Szafki przybiurkowe SZP wyposażone są w centralne zamki zamykające wszystkie szuflady jednocześnie.

■ Dostępne są 2 typowymiary szafek przybiurkowych:
- niższe (o wys. 520 mm)
- wyższe (o wys. 660 mm) pozwalające maksymalnie wykorzystać przestrzeń pod biurkiem.

■ Oferujemy dwa rodzaje kontenerów: 2 i 3 szufladowe.

■ Kontenerki wyposażone w 4 skrętne koła, w tym 2 koła z blokadą.

■ Przykryte są blatem z płyty wiórowej okleinianej. Wybór kolorystyki blatów - str. 142.

■ Szuflady na prowadnicach kulkowych o pełnym wysuwie – nośność 40 kg.

■ Powierzchnia użytkowa szuflady: 330 x 420 mm.

■ Kontenerki zamykane centralnym zamkiem umieszczonym w prawym boku kontenera.

OPCJE WYPOSAŻENIA:

- plastikowy piórnik jako wkład do szuflady,
- fronty szuflad z płyty.



PARAMETRY TECHNICZNE

Oznaczenie	Szp 520	Szp 530	Szp 630	Szp 640
Kod	MSZP 0101010101	MSZP 0101020101	MSZP 0102030101	MSZP 0102040101
Wysokość (mm)	517	517	662	
Szerokość (mm)	417	417		
Głębokość (mm)	556	556		
Wyposażenie	1 szuflada wysoka 1 szuflada niska	3 szuflady niskie	1 szuflada wysoka 2 szuflady niskie	4 szuflady niskie

MEBLE BIUROWE

STÓŁ Z REGULOWANĄ WYSOKOŚCIĄ BLATU

Pracownicy w biurach i w swoich miejscach pracy spędzają wiele godzin przy biurku, często w jednej pozycji, co niekorzystnie wpływa na ich zdrowie i kręgosłup. Według specjalistów i terapeutów najlepsze dla zdrowia są biurka z regulowaną wysokością blatu. Normy ergonomiczne zalecają, aby siedząc przy biurku kąt między ramieniem a przedramieniem wynosił 90 stopni. Zatem idealnym rozwiązaniem jest biurko z regulowaną wysokością blatu.

KORZYŚCI:

- Pozwala dostosować wysokość blatu do indywidualnego użytkownika. Osoby wyższe mogą dostosować wysokość blatu do swoich rozmiarów.

- Zmiana pozycji z siedzącej na stojącą i odwrotnie zapewnia ruch ciała, a przez to poprawę samopoczucia i lepszą efektywność pracy.

Biurka z regulowaną wysokością blatu wyposażone są w inteligentny panel do regulacji położenia blatu. Oferuje on technologię bezprzewodową Bluetooth, dwie pozycje pamięci oraz funkcję przypominania z wykorzystaniem diody LED.

REGULACJA BIURKA

Aby ustawić biurko w wybranym położeniu, wystarczy odchylić panel w górę lub w dół. Pozycję ciała można zmieniać w trakcie pracy nawet bez patrzenia na urządzenie i bez konieczności odwracania uwagi od wykonywanej czynności.

PANEL STEROWANIA



DANE TECHNICZNE

FUNKCJA PRZYPOMNIENIA

Panel biurkowy w lewym dolnym rogu wbudowaną diodę LED, która przypomina o konieczności zmiany pozycji w trakcie pracy.

Można również zmienić odstęp czasowy między kolejnymi przypomnieniami o konieczności zmiany pozycji. Aby wprowadzić własne ustawienia przedziałów czasowych, należy pobrać aplikację Desk Control. Poprzez tę aplikację przy pomocy smartfona można m.in. regulować ustawienie biurka, odbierać przypomnienia i zapisywać wybrane położenia blatu. Aplikacja umożliwia nawiązanie połączenia bezprzewodowego w technologii Bluetooth i jest dostępna w wersji na platformy iOS oraz Android.

W pamięci panelu można zapisać do dwóch najczęściej wybieranych pozycji blatu biurka.

Po zapisaniu wybranych pozycji panel obsługuje się przez odchylenie. Dzięki temu można łatwo zmieniać pozycję ciała w trakcie pracy.

Bezpieczne obciążenie stołu – do 100 kg. Stół wyposażony w kolumny podnoszące oraz system sterowania, zapewniający cichą i płynną pracę silowników, łagodny start i zatrzymanie.



MEBLE BIUROWE

WYPOSAŻENIE DODATKOWE

Każdy ze sprzętów biurowych, o ile nie funkcjonuje w technologii wireless (bezprzewodowej), korzysta z kabli. Planując aranżację wnętrza biurowych należy więc pamiętać o przewodach.

Pionowy kanał kablowy zamaskuje podłączone do jednostki centralnej kable (klawiatura, monitor, drukarka). Wygląda on jak stały element biurka i jednocześnie nadaje mu oryginalny wygląd. Dzięki temu kable nie będą płały się pod nogami i nieestetycznie zalegały pod biurkiem.

Stoły biurowe mogą być wyposażone w dodatkowe elementy:

- mediaporty
- kontenerki z tapicerowanym siedziskiem
- kanały kablowe
- przelotki kablowe
- maskownice kabli
- blaty z płyty wiórowej okleinowanej o grubości 18 mm - z czarną obwódką

oraz inne wyposażenie - wg potrzeb klienta.

Wybór kolorystyki blatów - str. 142.



PARAMETRY TECHNICZNE

MEDIAPORTY

Mediaporty umożliwiają podłączenie niezbędnych mediów bezpośrednio do gniazda umieszczonego w stole. Zamykana pokrywa z przepustem szczotkowym umożliwia ergonomiczne korzystanie z mediaportu zarówno w pozycji otwartej, jak i zamkniętej. Dajemy Państwu możliwość dowolnej konfiguracji niezbędnych gniazd wg potrzeb (od 2 do 10 modułów medialnych). Istnieje możliwość zastosowania następujących gniazd:

- gniazda zasilające,
- gniazda komputerowe.

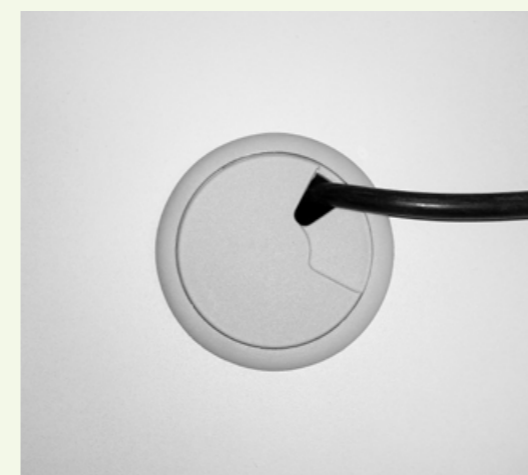

PRZELOTKA KABLOWA

Dużym problemem są często kable ciągnące się po całym biurku np. od myszki komputerowej, głośników czy laptopa. Rozwiązaniem tego problemu jest montaż specjalnych przelotek kablowych, które wyeliminują ten kłopot.



MASKOWNICA KABLI

Pionowa maskownica kabli estetycznie maskuje podłączone do jednostki centralnej kable, które odchodzą od biurka do najbliższego gniazda elektrycznego (umiejscowionego np. w podłodze). Maskownica taka jest bardzo estetyczna i nadaje oryginalny wygląd. Dzięki temu kable nie płażą się pod nogami.

MEBLE BIUROWE

BLATY DO STOŁÓW

■ Blaty stołów wykonane są z płyty wiórowej okleinowanej o grubości 18 mm.

KOLORYSTYKA BLATÓW:

- popielaty
- kremowy
- biały
- czarny
- dąb Sonoma
- dąb Lancelot

■ Krawędzie blatów w kolorze blatu.

■ Krawędzie z czarną obwódką – opcja (za dopłatą).

KANAŁ KABLOWY

Pozioma belka konstrukcyjna pod blatem wzmacnia sztywność konstrukcji oraz jednocześnie jest kanałem poziomym, który umożliwia estetyczne zamaskowanie przewodów. Dzięki temu wszystkie kable znajdują swoje miejsce i nie tworzą pod biurkiem bałaganu a stanowisko pracy wygląda wyjątkowo estetycznie.

■ Kanał kablowy jest w wyposażeniu standardowym.

PRZELOTKA KABLOWA

Dużym problemem są często kable ciągnące się po całym biurku np. od myszki komputerowej, głośników czy laptopa. Rozwiązaniem tego problemu jest montaż specjalnych przelotek kablowych, które wyeliminują ten kłopot.

MASKOWNICA KABLI

Pionowa maskownica kabli estetycznie maskuje podłączone do jednostki centralnej kable, które odchodzą od biurka do najbliższego gniazda elektrycznego (umiejscowionego np. w podłodze). Maskownica taka jest bardzo estetyczna i nadaje oryginalny wygląd. Dzięki temu kable nie pływają się pod nogami.

STANDARDOWE



popielaty



kremowy



biały



czarny



dąb Sonoma



dąb Lancelot



MEBLE BIUROWE

STOLIKI KAWOWE STK SKRYTKI SKA1

Proste i jednocześnie eleganckie, funkcjonalne i praktyczne stoliki kawowe. Sprawdzają się idealnie we wnętrzach skandynawskich i prostych. Dopełnią loftową przestrzeń, a klasyczną – unowocześnią. Dzięki swojej formie stolik idealnie spełni funkcję dodatkowego blatu w salonie, stolika w kącie wypoczynkowym. Obecnie coraz chętniej są wykorzystywane w przestrzeniach biznesowych w miejscach przeznaczonych do rozmów. Coraz częściej pojawiają się w mediach (panele dyskusyjne, debaty).

■ Komplet stolików składa się z dwóch stolików: jednego większego, pod który wsuwa się drugi stolik mniejszy.

■ W celu umożliwienia wsunięcia mniejszego stolika pod stolik większy została usunięta jedna dolna poprzeczka w każdym z nich. Stanowi to również dodatkowy atut wizualny.

■ Oba stoliki wyposażone są w blaty wykonane z melaminy oraz stopki regulujące.

■ Kolory blatów - wg standardowej oferty blatów – str. 142.

■ Oferujemy trzy zestawy stolików:
- dwa zestawy z kwadratowym blatem (60x60 cm i 80x80 cm)
- jeden zestaw z prostokątnym blatem (120x60 cm).

SKRYTKI SKA1

Niewielka szafka/skrzynka służąca do przechowywania drobnych przedmiotów. Drzwi szafki zamykane zamkiem cylindrycznym z ryglowaniem w jednym punkcie. Szafki można ze sobą skręcać.

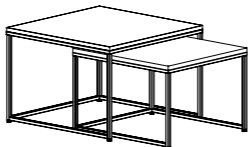
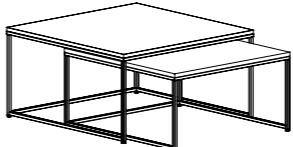
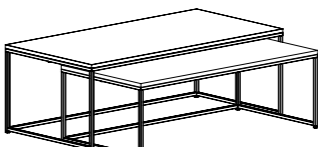

PARAMETRY TECHNICZNE

Stoliki Kawowe Stk				
Oznaczenie		Stolik Kawowy Stk 1	Stolik Kawowy Stk 2	Stolik Kawowy Stk 3
Kod		XXXP 010073	XXXP 010074	XXXP 010075
Wymiary wyższego stolika	Wysokość (mm)	417	417	417
	Szerokość (mm)	600	800	1200
	Głębokość (mm)	600	800	600
Wymiary niższego stolika	Wysokość (mm)	367	367	
	Szerokość (mm)	510	710	1110
	Głębokość (mm)	555	755	555

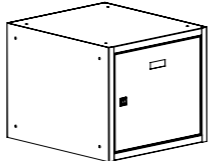

Skrytki SKA1		
Oznaczenie		Szafka SKA1
Kod		SKA 010102
Wysokość (mm)		350
Szerokość (mm)		400
Głębokość (mm)		450



MEBLE SOCJALNE

*Meble,
które nie zawiodą*



MEBLE SOCJALNE

SPIS TREŚCI

Szafy ubraniowe SUM W	150
Szafy ubraniowe SUL W	156
Szafy ubraniowe SUS W	162
Szafy ubraniowe SUS W - moduł 300 mm	164
Szafy ubraniowe SUS W - moduł 400 mm	170
Szafy geometryczne	174
Szafki skrytkowe z półką	176
Szafki skrytkowe z półką - moduł 300 i 400 mm	178
Nadruki UV	180
Malowanie OMBRE	182
Zamki, możliwości	186
Daszki i Cokoły do szaf ubraniowych WSU	188
Wyposażenie dodatkowe	190
Podstawy i półki na buty	192
Podstawy do szaf ubraniowych WSU	194
Szafy z drzwiami z płyty MDF	198
Szafy z drzwiami z plexi	202
Szafy z drzwiami zaoblonymi	206
Szafki szkolne MSU	210
Wózki na laptopy WNL+	214
Wózki na tablety WNT	218
Stoliki szkolne Q8	220
Szafki na laptopy / telefony komórkowe	222
Szafki śniadaniowe wiszące	224
Szatnie otwarte SZOS	228
Szafki śniadaniowe stojące	230
Szafy gospodarcze KBS	232
Szafy gospodarcze SMD	234
Pojemnik do segregacji odpadów MPO	236
Szafy strażackie	238
Szafy z grzaniem i do suszenia ubrań	240
Sportowa szafa trenerska	242
Stoły, ławki, krzesła i wieszaki	244
Meble na specjalne zamówienie - przykłady	246

Metalowe meble socjalne gwarantują funkcjonalność oraz estetykę pomieszczeń socjalnych w zakładach pracy, szkołach, salach sportowych, klubach fitness, na basenach, itd. Odpowiednie urządzenie tych pomieszczeń, uwzględniające najbardziej zróżnicowane wymagania i potrzeby, zapewnia dobre samopoczucie i podnosi standard miejsca pracy, nauki.

*Perforacja WEMO na drzwiach szafy - zastrzeżona znakiem przemysłowym.



*Malowanie OMBRE - zastrzeżone znakiem przemysłowym.



*Wieszak - haczyk - zastrzeżony znakiem przemysłowym



Szafy na nogach



Szafy z daszkiem

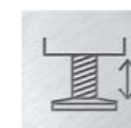

Regulowana wysokość stopek



Możliwość wieszania odzieży



Na kółkach



Z blachy ocynkowanej



Z blachy nierdzewnej kwasoodpornej



Z blachy nierdzewnej



Różne typy zamków



System Master



Wyrób z elementami elektrycznymi - bezpieczny



Wentylacja i termowentylacja



Wyposażenie standardowe



Wyposażenie standardowe

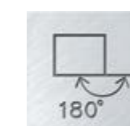

Kąt otwarcia drzwi 180°

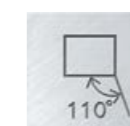

Kąt otwarcia drzwi 110°

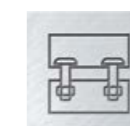

Możliwość skręcania

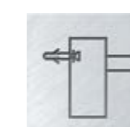

Możliwość montażu do ściany

MEBLE SOCJALNE

SZAFY UBRANIOWE SUM W

Szafy ubraniowe pozwalają na funkcjonalne i estetyczne urządzenie pomieszczeń socjalnych. Szeroki asortyment gwarantuje zrealizowanie najbardziej zróżnicowanych potrzeb użytkowników.

- Wentylacja szafy odbywa się poprzez perforację WEMO - system otworów wentylacyjnych o nowoczesnym designie (zastrzeżony znak przemysłowy).
- Zgrzewana konstrukcja oparta na profilach zamkniętych wpływa na sztywność konstrukcji.

SZAFY UBRANIOWE SUM W WYKONYWANE SĄ W DWÓCH SZEROKOŚCIACH:

- 300 mm,
- 400 mm (z przegrodą wewnątrz szafy do oddzielenia czystej i brudnej odzieży).

STANDARDOWE WYPOSAŻENIE

- drążek z haczykami,
- wieszak na ręcznik,
- lustro,
- samoprzylepny wizytownik,
- półka nad drążkiem,
- przegroda wewnętrzna (w modułach o szer. 400).

- Dostępne wyposażenie dodatkowe - na str. 190-191.



drążek z haczykami



wieszak



lustro



samoprzylepny
wizytownik



półka



przegroda wewnętrzna
(w modułach o szer. 400)



MEBLE SOCJALNE

SZAFY UBRANIOWE SUM W

ZALETY SZAF:

- bogate wyposażenie w standardzie,
- 16 kolorów bez dopłaty,
- różne typy zamków do wyboru,
- cokoły, podstawy, nóżki, daszki, itp.,
- zwiększona przestrzeń użytkowa,
- atesty, certyfikaty, deklaracje.

Główną zaletą szaf SUM W, SUS W, SUL W produkowanych na nowej linii jest zaawansowana konstrukcja oparta na profilach zamkniętych, które zastosowane są w ścianach drzwiach, oraz wieńcach środkowych i dolnych szaf.

Szafy posiadają niezbędne certyfikaty, atesty oraz spełniają normy unijne dotyczące bezpieczeństwa użytkowania.



ZALETY SZAF



SZAFY NA MEDAL



bogate wyposażenie
w standardzie



16 kolorów
bez dopłaty



różne typy zamków
do wyboru



cokoły, podstawy,
nóżki, daszki, itp.



różne wersje cenowe



atesty, certyfikaty,
deklaracje



MEBLE SOCJALNE

SZAFY UBRANIOWE SUM W

■ Na specjalne zamówienie szafy o szerokości modułu 300 mm mogą być wyposażone w ociekacze* do butów, wykonane z tworzywa sztucznego.



*kształt i kolor ociekaczy może ulegać zmianie.

Szafy ubraniowe Sum W												
	Oznaczenie	Sum 310 W	Sum 311 W	Sum 320 W	Sum 321 W	Sum 330 W	Sum 331 W	Sum 340 W	Sum 341 W			
Kod	WSU 0101020102	WSU 0101020202	WSU 0102020102	WSU 0102020202	WSU 0103020102	WSU 0103020202	WSU 0104020102	WSU 0104020202				
Wysokość (mm)	1800	1940	1800	1940	1800	1940	1800	1940				
Szerokość (mm)	300		600		900		1200					
Głębokość (mm)	500		500									
Ilość segmentów	1		2		3		4					
Ilość drzwi	1		2		3		4					
nogi	-	+	-	+	-	+	-	+				

Szafy ubraniowe Sum W										
	Oznaczenie	Sum 410 W	Sum 411 W	Sum 420 W	Sum 421 W	Sum 430 W	Sum 431 W			
Kod	WSU 0201020103	WSU 0201020103	WSU 0202020103	WSU 0202020203	WSU 0203020103	WSU 0203020203				
Wysokość (mm)	1800	1940	1800	1940	1800	1940				
Szerokość (mm)	400		800		1200					
Głębokość (mm)	500		500							
Ilość segmentów	1		2		3					
Ilość drzwi	1		2		3					
nogi	-	+	-	+	-	+				



MEBLE SOCJALNE

SZAFY UBRANIOWE SUL W

- W celu wykorzystania małych powierzchni na szatnie, opracowaliśmy szafy z przedziałami w kształcie litery „L”.
- Dzięki szafom typu SUL na tej samej powierzchni można pomieścić dwa razy więcej komór ubraniowych niż w przypadku standardowych szaf ubraniowych.
- Zgrzewana konstrukcja oparta na profilach zamkniętych wpływa na sztywność konstrukcji.



ZALETY SZAF



SZAFY NA MEDAL



bogate wyposażenie
w standardzie



16 kolorów
bez dopłaty



różne typy zamków
do wyboru



cokoły, podstawy,
nóżki, daszki, itp.



różne wersje cenowe



atesty, certyfikaty,
deklaracje

MEBLE SOCJALNE

SZAFY UBRANIOWE SUL W

- Szafy ubraniowe SUL W wykonywane są w dwóch szerokościach komór:
 - 300 mm,
 - 400 mm.
- Wentylacja szafy odbywa się poprzez perforację WEMO - system otworów wentylacyjnych o nowoczesnym designie (zastrzeżony znak przemysłowy).
- Dostępne rodzaje zamków: rygiel w 1 pkt.
- Dostępne wyposażenie dodatkowe - na str. 190-191.



STANDARDOWE WYPOSAŻENIE



SZAFY NA MEDAL



zamek z rygłem w 1 pkt.



drążek z haczykiem



samoprzylepny
wizytownik



MEBLE SOCJALNE

SZAFY UBRANIOWE SUL W

Główną zaletą szaf SUM W, SUS W, SUL W produkowanych na nowej linii jest zaawansowana konstrukcja oparta na profilach zamkniętych, które zastosowane są w ścianach drzwiach, oraz wieńcach środkowych i dolnych szaf.

Szafy posiadają niezbędne certyfikaty, atesty oraz spełniają normy unijne dotyczące bezpieczeństwa użytkowania.

Szafy ubraniowe Sul W								
	SUL 31 W	SUL 31 W	SUL 32 W	SUL 32 W	SUL 33 W	SUL 33 W	SUL 34 W	SUL 34 W
Oznaczenie	SUL 31 W	SUL 31 W	SUL 32 W	SUL 32 W	SUL 33 W	SUL 33 W	SUL 34 W	SUL 34 W
Kod	WSU 0306030104	WSU 0306030204	WSU 0306030204	WSU 0307030204	WSU 0308030104	WSU 0308030204	WSU 0309030104	WSU 0309030204
Wysokość (mm)	1800	1940	1800	1940	1800	1940	1800	1940
Szerokość (mm)	300		600		900		1200	
Głębokość (mm)	500		500		500		500	
Ilość segmentów	2		4		6		8	
Ilość drzwi	2		4		6		8	
nogi	-	+	-	+	-	+	-	+

Szafy ubraniowe Sul W						
	SUL 41 W	SUL 41 W	SUL 42 W	SUL 42 W	SUL 43 W	SUL 43 W
Oznaczenie	SUL 41 W	SUL 41 W	SUL 42 W	SUL 42 W	SUL 43 W	SUL 43 W
Kod	WSU 0406030104	WSU 0406030204	WSU 0407030104	WSU 0407030204	WSU 0408030104	WSU 0408030204
Wysokość (mm)	1800	1940	1800	1940	1800	1940
Szerokość (mm)	400		800		1200	
Głębokość (mm)	500		500		500	
Ilość segmentów	2		4		6	
Ilość drzwi	2		4		6	
nogi	-	+	-	+	-	+



MEBLE SOCJALNE

SZAFY UBRANIOWE SUS W

Szafy ze schowkami, dzięki swej funkcjonalności, różnorodności i estetyce, pozwalają na szerokie zastosowanie w szatniach, przedszkolach, szkołach, internatach, na basenach, w klubach fitness, na siłowniach, dworcach, w miejscach pracy - do przechowywania teczek, torebek, kasków ochronnych itp.

■ Zgrzewana konstrukcja oparta na profilach zamkniętych wpływa na sztywność konstrukcji.

Główną zaletą szaf SUM W, SUS W, SUL W produkowanych na nowej linii jest zaawansowana konstrukcja oparta na profilach zamkniętych, które zastosowane są w ścianach drzwiach, oraz wieńcach środkowych i dolnych szaf.

Szafy posiadają niezbędne certyfikaty, atesty oraz spełniają normy unijne dotyczące bezpieczeństwa użytkowania.



ZALETY SZAF



SZAFY NA MEDAL



bogate wyposażenie
w standardzie



16 kolorów
bez dopłaty



różne typy zamków
do wyboru



cokoły, podstawy,
nóżki, daszki, itp.



różne wersje cenowe



atesty, certyfikaty,
deklaracje

MEBLE SOCJALNE

SZAFY UBRANIOWE SUS W - moduł 300 mm

- W zależności od potrzeb klienta oferujemy różne rodzaje szafek skrytkowych SUS W:
 - moduły o szer. 300 mm i 400 mm,
 - różne ilości skrytek.
- Wentylacja szafy odbywa się poprzez perforację WEMO - system otworów wentylacyjnych o nowoczesnym designie (zastrzeżony znak przemysłowy).
- Dostępne wyposażenie dodatkowe - na str. 190-191.



STANDARDOWE WYPOSAŻENIE



PARAMETRY TECHNICZNE



drążek z haczykami
(w szafach posiadających
dwie komory w wysokości)



samoprzylepny
wizytownik

Moduły o szerokości 300 mm								
Oznaczenie	SUS 312 W	SUS 312 W n	SUS 322 W	SUS 322 W n	SUS 332 W	SUS 332 W n	SUS 342 W	SUS 342 W n
Kod	WSU 0106020104	WSU 0106020204	WSU 0107020104	WSU 0107020204	WSU 0108020104	WSU 0108020204	WSU 0109020104	WSU 0109020204
Wysokość (mm)	1800	1940	1800	1940	1800	1940	1800	1940
Szerokość (mm)	300		600		900		1200	
Głębokość (mm)	500		500		500		500	
Ilość segmentów	1		2		3		4	
Ilość drzwi	2		4		6		8	
nogi	-	+	-	+	-	+	-	+



MEBLE SOCJALNE

SZAFY UBRANIOWE SUS W - moduł 300 mm

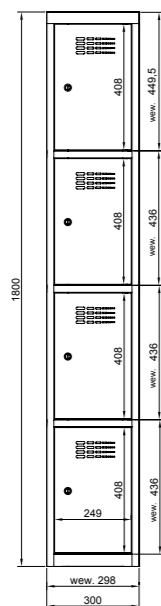
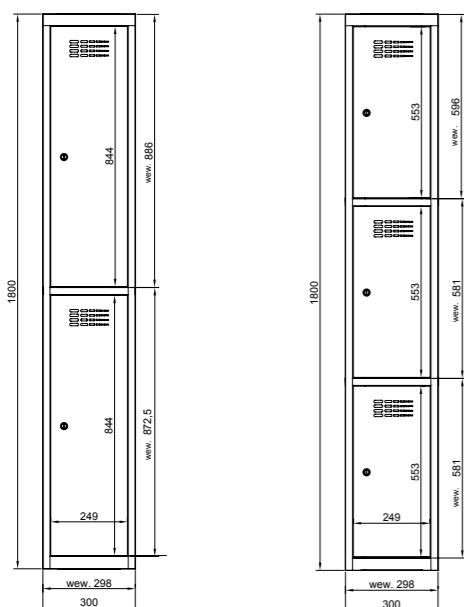

Moduły o szerokości 300 mm								
	Oznaczenie	SUS 313 W	SUS 313 W n	SUS 323 W	SUS 323 W n	SUS 333 W	SUS 333 W n	SUS 343 W
Kod	WSU 0111020101	WSU 0111020201	WSU 0112020101	WSU 0112020201	WSU 0113020101	WSU 0113020201	WSU 0114020101	WSU 0114020201
Wysokość (mm)	1800	1940	1800	1940	1800	1940	1800	1940
Szerokość (mm)	300		600		900		1200	
Głębokość (mm)	500		500					
Ilość segmentów	1		2		3		4	
Ilość drzwi	3		6		9		12	
nogi	-	+	-	+	-	+	-	+

Moduły o szerokości 300 mm								
	Oznaczenie	SUS 314 W	SUS 314 W n	SUS 324 W	SUS 324 W n	SUS 334 W	SUS 334 W n	SUS 344 W
Kod	WSU 0116020101	WSU 0116020201	WSU 0117020101	WSU 0117020201	WSU 0118020101	WSU 0118020201	WSU 0119020101	WSU 0119020201
Wysokość (mm)	1800	1940	1800	1940	1800	1940	1800	1940
Szerokość (mm)	300		600		900		1200	
Głębokość (mm)	500		500					
Ilość segmentów	1		2		3		4	
Ilość drzwi	4		8		12		16	
nogi	-	+	-	+	-	+	-	+



MEBLE SOCJALNE

SZAFY UBRANIOWE SUS W - moduł 300 mm

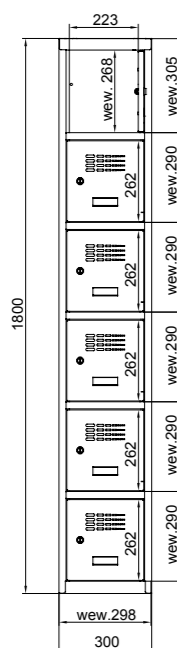
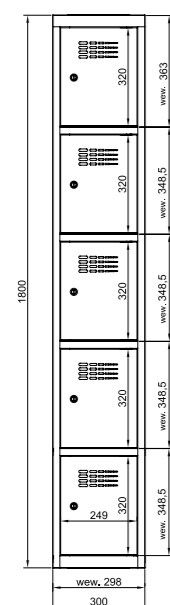

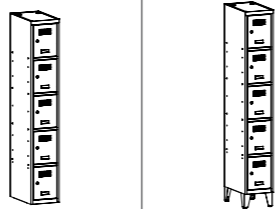
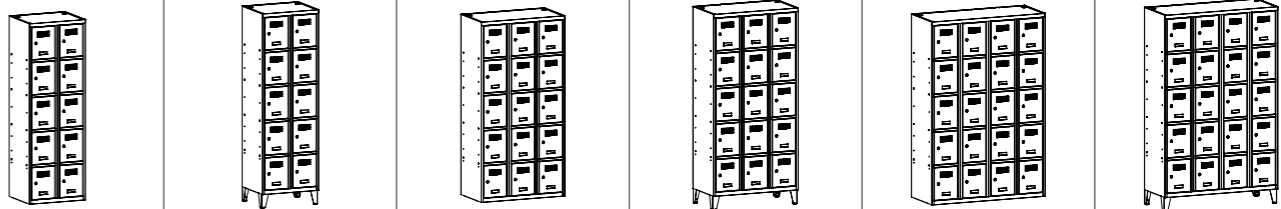
Moduły o szerokości 300 mm								
	Oznaczenie	SUS 315 W	SUS 315 W n	SUS 325 W	SUS 325 W n	SUS 335 W	SUS 335 W n	SUS 345 W
Kod	WSU 0121020101	WSU 0121020201	WSU 0122020101	WSU 0122020201	WSU 0123020101	WSU 0123020201	WSU 0124020101	WSU 0124020201
Wysokość (mm)	1800	1940	1800	1940	1800	1940	1800	1940
Szerokość (mm)	300		600		900		1200	
Głębokość (mm)	500		500					
Ilość segmentów	1		2		3		4	
Ilość drzwi	5		10		15		20	
nogi	-	+	-	+	-	+	-	+

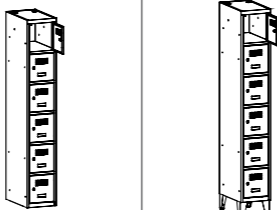
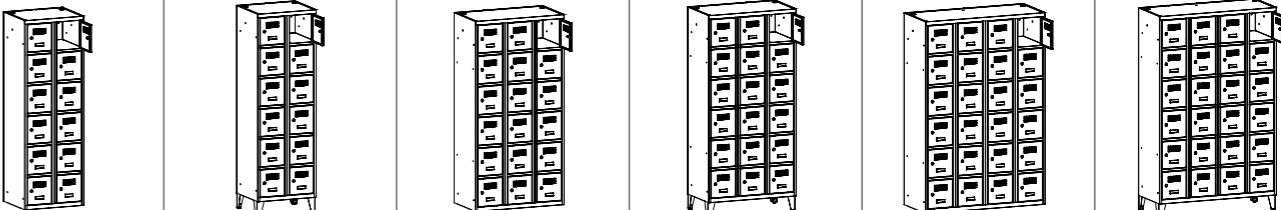
Moduły o szerokości 300 mm								
	Oznaczenie	MSus 316	MSus 316 nogi	MSus 326	MSus 326 nogi	MSus 336	MSus 336 nogi	MSus 346
Kod	MSU 0130020101	MSU 0130020201	MSU 0131020101	MSU 0131020201	MSU 0132020101	MSU 0132020201	MSU 0133020101	MSU 0133020201
Wysokość (mm)	1800	1940	1800	1940	1800	1940	1800	1940
Szerokość (mm)	300		600		900		1200	
Głębokość (mm)	500		500					
Ilość segmentów	1		2		3		4	
Ilość drzwi	6		12		18		24	
nogi	-	+	-	+	-	+	-	+

MEBLE SOCJALNE

SZAFY UBRANIOWE
SUS W - moduł 400 mm

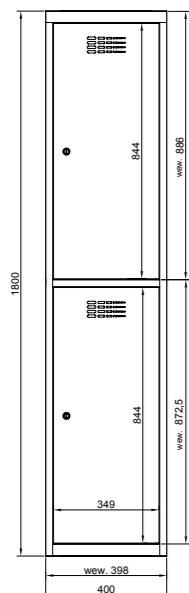

PARAMETRY TECHNICZNE



SZAFY NA MEDAL

Moduły o szerokości 400 mm						
	Oznaczenie	SUS 412 W	SUS 412 W n	SUS 422 W	SUS 422 W n	SUS 432 W
Kod	WSU 0206020104	WSU 0206020204	WSU 0207020104	WSU 0207020204	WSU 0208020104	WSU 0208020204
Wysokość (mm)	1800	1940	1800	1940	1800	1940
Szerokość (mm)	400		800		1200	
Głębokość (mm)	500		500			
Ilość segmentów	1		2		3	
Ilość drzwi	2		4		6	
nogi	-	+	-	+	-	+

MEBLE SOCJALNE

SZAFY UBRANIOWE SUS W - moduł 400 mm

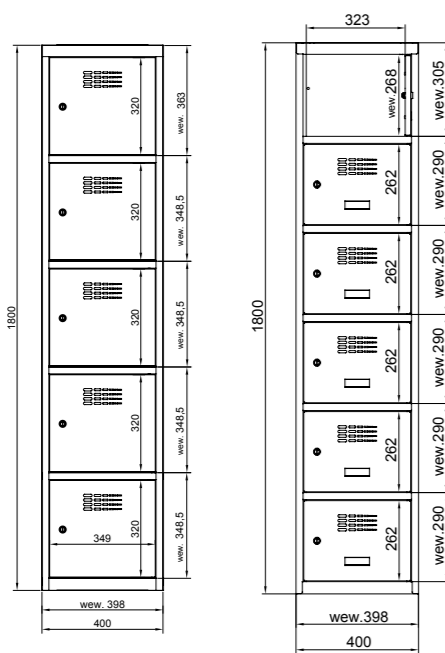
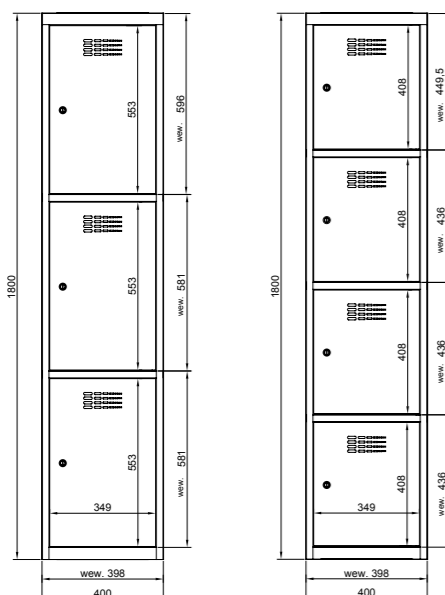

Moduły o szerokości 400 mm		Moduły o szerokości 400 mm		Moduły o szerokości 400 mm		Moduły o szerokości 400 mm		Moduły o szerokości 400 mm		Moduły o szerokości 400 mm				
Oznaczenie	SUS 413 W	SUS 413 W	SUS 423 W	SUS 423 W	SUS 433 W	SUS 433 W	SUS 414 W	SUS 414 W	SUS 434 W	SUS 434 W	SUS 415 W	SUS 415 W	SUS 425 W	SUS 425 W
Kod	WSU 0211020101	WSU 0211020201	WSU 0212020101	WSU 0212020201	WSU 0213020101	WSU 0213020201	WSU 0216020101	WSU 0216020201	WSU 0218020101	WSU 0218020201	WSU 0221020101	WSU 0221020201	WSU 0222020101	WSU 0222020201
Wysokość (mm)	1800	1940	1800	1940	1800	1940	1800	1940	1800	1940	1800	1940	1800	1940
Szerokość (mm)	400		800		1200		400		1200		400		800	
Głębokość (mm)	500		500		500		500		500		500		500	
Ilość segmentów	1		2		3		1		3		1		2	
Ilość drzwi	3		6		9		4		12		5		10	
nogi	-	+	-	+	-	+	-	+	-	+	-	+	-	+
Oznaczenie	SUS 435 W	SUS 435 W	MSus 416	MSus 416 nogi	MSus 426	MSus 426 nogi	MSus 436	MSus 436 nogi	MSus 416	MSus 416 nogi	MSus 426	MSus 426 nogi	MSus 436	MSus 436 nogi
Kod	WSU 0223020101	WSU 0223020201	MSU 0230020101	MSU 0230020201	MSU 0231020101	MSU 0231020201	MSU 0232020101	MSU 0232020201	MSU 0230020101	MSU 0230020201	MSU 0231020101	MSU 0231020201	MSU 0232020101	MSU 0232020201
Wysokość (mm)	1800	1940	1800	1940	1800	1940	1800	1940	1800	1940	1800	1940	1800	1940
Szerokość (mm)	1200		400		800		1200		400		800		1200	
Głębokość (mm)	500		500		500		500		500		500		500	
Ilość segmentów	3		1		2		3		1		2		3	
Ilość drzwi	15		6		12		18		6		12		18	
nogi	-	+	-	+	-	+	-	+	-	+	-	+	-	+

MEBLE SOCJALNE

SZAFY GEOMETRYCZNE

Szafy Geometryczne to nowatorskie, ciekawe rozwiązanie do pomieszczeń socjalnych i szatni pracowniczych. Pozwalają ciekawie zagospodarować pomieszczenia, zapewniając jednocześnie funkcjonalność i maksymalne wykorzystanie przestrzeni. Można z nich tworzyć zabudowy w kształcie okręgów, półkole, załamane łuku pod kątem 45 stopni, itp. Dzięki takim rozwiązaniom i szerokiej palecie kolorystycznej oraz możliwości nadruków UV na drzwiach, szafy ubraniowe świetnie wpisują się w nowoczesne wnętrza i stają się ich ozdobą.

- Szafa trójkątna
 - konfiguracji zestawienia modułów trójkątnych jest wiele: np. koło, półkole, załamanie łuku pod kątem 45 stopni, itp.
 - pasuje do ciągu szaf prostokątnych z serii MSU i WEMO o gł. 500 mm
 - zamiast drążka, jest wieszak obrotowy umiejscowiony centralnie pod półką
 - do szafy pasuje cokół i daszek z serii szaf trójkątnych
 - **wyposażenie dodatkowe:** gniazdko (230V, USB), dwie lampki (nad półką i pod półką) reagujące na ruch
- Daszek do szafy trójkątnej
 - mocowany jest za pomocą zatrzasków, bądź śrub (gdy szafa jest z elektryką)
- Cokół trójkątny
 - pasuje do szaf trójkątnych i jest kompatybilny z ciągiem szaf prostokątnych z serii MSU i WEMO o gł. 500 mm
 - siedzisko z płyty laminowanej



MEBLE SOCJALNE

SZAFKI SKRYTKOWE Z PÓŁKĄ

Szafki wykonane są z najwyższej jakości blachy stalowej, malowane techniką proszkową. Do malowania używamy farb proszkowych największych światowych producentów. Bogata kolorystyka standardowa – 16 kolorów RAL. Meble posiadają deklaracje i certyfikaty zgodności z polskimi i europejskimi normami oraz atest higieniczny wydany przez PZH.

- Szafki można ustawiać:
 - bezpośrednio na posadzce
 - na cokółkach (od szaf WSU) - całkowita wysokość szafy na cokole wynosi 1940 mm
 - na podstawach (od szaf WSU) - całkowita wysokość szafy na podstawie wynosi 2 190 mm
 - na skośnych nogach - całkowita wysokość szafy na nogach wynosi 1940 mm
- Szafki wyposażone są w:
 - półkę na książki
 - 2 haczyki umieszczone na boku półki do zawieszania ubrań*
 - wizytownik do samodzielnego przyklejenia na drzwi
 - zamknięcie zamkiem na klucz lub na kłódkę
 - inne opcje zamknięcia – na specjalne zamówienie
- Istnieje możliwość dodania skośnego daszka o wysokości 200 mm.

■ Dostępne wyposażenie dodatkowe - na str. 190-191.

* Zastrzeżony wzór przemysłowy



ZALETY SZAF



haczyk na ubranie



półki na książki



2 haczyki na ubranie



wieniec dolny - standard



nogi - opcja



dodatkowy cokół - opcja



podstawy - opcja



MEBLE SOCJALNE

SZAFKI SKRYTKOWE Z PÓŁKĄ - moduł 300 i 400 mm

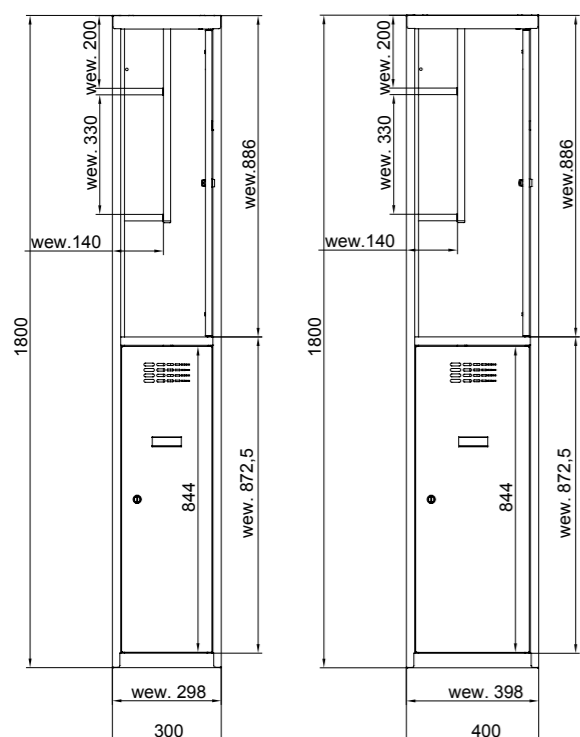

Szafy skrytkowe z półką
Moduły o szerokości 300 mm

Oznaczenie	MSus 312 z półką	MSus 312 z półką na nogach
Kod	MSU 0106020106	MSU 0106020206
Wysokość (mm)	1800	1940
Szerokość (mm)	300	
Głębokość (mm)	500	
Ilość segmentów	1	
Ilość drzwi	2	
nogi	-	+
Ilość skrytek	2	2

MSus 322 z półką	MSus 322 z półką na nogach	MSus 332 z półką	MSus 332 z półką na nogach	MSus 342 z półką	MSus 342 z półką na nogach
MSU 0107020106	MSU 0107020206	MSU 0108020106	MSU 0108020206	MSU 0109020106	MSU 0109020206
1800	1940	1800	1940	1800	1940
600		900		1200	
500					
2		3		4	
4		6		8	
-	+	-	+	-	+
4	4	6	6	8	8

Szafy skrytkowe z półką
Moduły o szerokości 400 mm

Oznaczenie	MSus 412 z półką	MSus 412 z półką na nogach
Kod	MSU 0206020106	MSU 0206020206
Wysokość (mm)	1800	1940
Szerokość (mm)	400	
Głębokość (mm)	500	
Ilość segmentów	1	
Ilość drzwi	2	
nogi	-	+
	2	2

MSus 422 z półką	MSus 422 z półką na nogach	MSus 432 z półką	MSus 432 z półką na nogach
MSU 0207020106	MSU 0207020206	MSU 0208020106	MSU 0208020206
1800	1940	1800	1940
800		1200	
500			
2		3	
4		6	
-	+	-	+
4	4	6	6



MEBLE SOCJALNE

NADRUKI UV

Na drzwiach szaf metalowych istnieje możliwość umieszczenia grafiki metodą druku UV. Nadrukować możemy wszystko, włącznie z grafiką dostarczoną przez Klienta. Druk UV to aktualnie najnowocześniejsze rozwiązanie w dziedzinie druku cyfrowego na wszelkiego rodzaju materiałach płaskich, w tym również druk na metalu, szkłe czy PVC. Jest to najnowsza technologia umożliwiająca uzyskiwanie obrazów najwyższej jakości, charakteryzujących się bardzo wysoką odpornością na ścieranie w bardzo szerokiej gamie kolorów. Druk UV gwarantuje estetyczny wygląd, wierność odwzorowania kolorów i fotograficzną jakość obrazu – wszystko to powoduje że znakomicie nadaje się do ekspozycji wewnętrznych (jest bezwonny) i zewnętrznych (jest w pełni odporny na warunki pogodowe).

Dzięki zastosowaniu tej technologii, możliwe jest dostosowanie mebli do indywidualnych potrzeb każdego klienta. Szafy mogą zostać upiękzone grafiką, ponumerowane, czy też oznakowane pod kątem ich przeznaczenia. Ozdobienie mebli Malow nadrukiem UV oraz czerpanie przyjemności z przebywania w takim otoczeniu może przelożyć się na większą satysfakcję i motywację do pracy oraz do nauki czy też wydajniejszą organizacją pracy.

Jedynym ograniczeniem jest ludzka wyobraźnia, więc warto popuścić wodze fantazji i zaskoczyć oryginalnym, indywidualnym pomysłem.



MEBLE SOCJALNE

MALOWANIE OMBRE*

Słowo OMBRE pochodzi od francuskiego słowa „cień” i oznacza stopniowe rozjaśnianie, a interpretując dosyć swobodnie: przechodzenie jednego koloru w inny.

MALOW oferuje malowanie drzwi metalowych nowatorską techniką OMBRE. Jest to NOWOŚĆ na rynku krajowym i europejskim! Malowanie OMBRE zastrzeżone jest przez firmę w Urzędzie Patentowym jako wzór przemysłowy.

Można w niej łączyć dowolne kolory z palety RAL, tworząc oryginalne i niepowtarzalne zestawienia. Każde drzwi są inne, niemożliwe jest wykonanie dwóch identycznych połączeń, przez co cała szafka staje się bajecznie kolorowa i unikatowa. Ograniczeniem jest jedynie wyobraźnia.

Przykładowe zestawienia kolorystyczne znajdują się na następujących stronach katalogu.

* Zastrzeżony wzór przemysłowy





MEBLE SOCJALNE

ZAMKI, MOŻLIWOŚCI

ZAMKI STANDARDOWE:

■ Zamki cylindryczne kluczowe, ryglowanie drzwi w jednym lub w trzech punktach (zdjęcie A, B i C).

■ Zamki kłódkowe przystosowane do zawieszenia kłódki, ryglowanie drzwi w jednym lub w trzech punktach (zdjęcie A, D i E).

Zamki kłódkowe dostarczane są bez kłódek.

Istnieje możliwość zamówienia zamków z kluczem Master umożliwiającym otwarcie określonej liczby zamków.

ZAMKI SPECJALNE (na zamówienie, za dopłatą):

■ Zamki szyfrowe, mechaniczne (zdjęcie J, K, L), elektroniczne (zdjęcie M).

■ Zamki na monetę: zwrotną (zdjęcie F, G, I) i bezzwrotną (zdjęcie H).

* zamek ze zdjęcia (I) pasuje pod standardowy otwór zamków cylindrycznych kluczowych lub kłódkowych.



Numerators



Wyposażenie standardowe szaf Sum W:

- półka
- drążek z dwoma haczykami
- lustro
- haczyk na drzwiach



STANDARDOWE



Perforacja typ „WEMO”

ZA DOPŁATĄ



Perforacja typ „skrzela”

RODZAJE ZAMKÓW

ZAMKI SZYFROWE mechaniczne

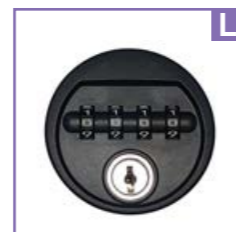
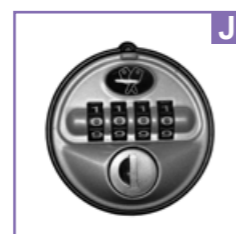

ZAMKI SZYFROWE elektroniczne



ZAMKI CYLINDRYCZNE kluczowe i kłódkowe

zamek cylindryczny ryglujący drzwi w 3 punktach (A)

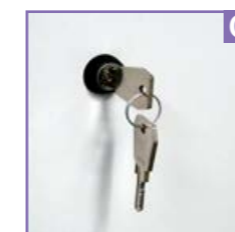

zamek kluczowy



zamek cylindryczny ryglujący drzwi w 1 punkcie (B)



klucz MASTER

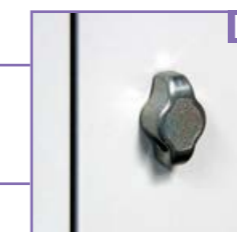

zamek kłódkowy



zamek kłódkowy obrotowy

ZAMKI NA MONETĘ

zamek na monetę zwrotną

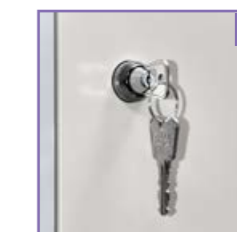

zamek na monetę zwrotną



zamek na monetę bezzwrotną

MEBLE SOCJALNE

DASZKI I COKOŁY DO SZAF UBRANIOWYCH WSU

■ Szafy ubraniowe mogą być wyposażone w daszki, które pomagają w utrzymaniu czystości w pomieszczeniach socjalnych.

■ Odpowiednie nachylenie ułatwia sprzątanie szafy, oraz utrudnia gromadzenie się śmieci i kurzu jak w przypadku płaskich powierzchni.

■ Prosty montaż - za pomocą zatrzasków.

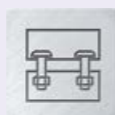

PARAMETRY TECHNICZNE

Daszki						
Oznaczenie	D310 W	D320 W	D330 W	D410 W	D420 W	D430 W
Kod	DWSU 010101	DWSU 010102	DWSU 010103	DWSU 020101	DWSU 020102	DWSU 020103
Wysokość (mm)	200		200			
Szerokość (mm)	300	600	900	400	800	1200
Głębokość (mm)	500		500			

Cokoły							
Oznaczenie	C310 W	C320 W	C330 W	C340 W	C410 W	C420 W	C430 W
Kod	CWSU 010101	CWSU 010102	CWSU 010103	CWSU 010104	CWSU 020101	CWSU 020102	CWSU 020103
Wysokość (mm)	140		140				
Szerokość (mm)	300	600	900	1200	400	800	1200
Głębokość (mm)	450		450				

MEBLE SOCJALNE

WYPOSAŻENIE DODATKOWE

Dodatkowe wyposażenie sprawia, że oferowane przez nas szafy socjalne w 100% spełniają wymogi i oczekiwania klientów.

- Daszki pomagają w utrzymaniu czystości a cokoły i podstawy gwarantują funkcjonalność i ergonomię.
- Siedziska podstaw tworzą trzy lakierowane listwy drewniane lub listwy plastikowe.
- Wszystkie podstawy podwyższają szafę o 390 mm.
- Wszystkie podstawy wyposażone są w otwory umożliwiające zamontowanie półki na buty.
- Półki na buty należy zamawiać oddzielnie.

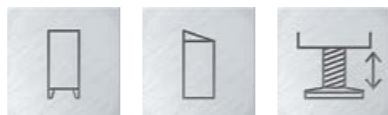

WYPOSAŻENIE DODATKOWE



daszek



cokół skręcany z szafą (wys. 140 mm)



podstawa ramowa z nóżkami (wys. 140 mm)



podstawa bez siedziska wyposażona w stopki poziomujące



podstawa z ławką wyposażona w stopki poziomujące



podstawa z ławką wyposażona w stopki poziomujące - wersja ekonomiczna



podstawa z ławką wysuwaną wyposażona w stopki poziomujące



podstawa bez siedziska wyposażona w stopki poziomujące - wersja ekonomiczna

PÓŁKI NA BUTY



Podstawa standardowa z ławką wyposażona w półkę na buty i stopki poziomujące



Podstawa ekonomiczna z ławką wyposażona w półkę na buty i stopki poziomujące



Podstawa z ławką wysuwaną wyposażona w półkę na buty i stopki poziomujące

MEBLE SOCJALNE

PODSTAWY I PÓŁKI NA BUTY

Bardzo często niemożliwe jest zostawienie butów w szafie. Obuwie może być zbyt mokre, zabłocone, albo za duże (np. zimowe), aby schować je razem z ubraniem. W przypadku konieczności zostawienia butów w szatni bardzo dobrym rozwiązaniem jest wyposażenie podstaw w półki na buty.

- Półki na buty umożliwiają ustawienie obuwia pod szafką socjalną.

- Półki są perforowane i mają głębokość 300 mm.

- Dostosowane są do podstaw – standardowych, ekonomicznych i chowanych.

- Wszystkie podstawy są przystosowane do przykręcenia półki, dzięki otworom w przednich nogach. Więc jeśli nawet klient od razu nie pomyśli o półce, może ją dokupić później i samodzielnie zamontować.

- Wszystkie podstawy wyposażone są w otwory umożliwiające zamontowanie półki na buty.

- Sprzedawane są oddzielnie, do samodzielnego montażu przez klienta.

- Półki na buty należy zamawiać oddzielnie.

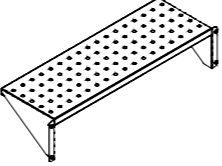
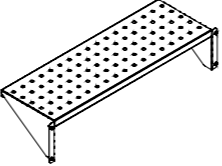
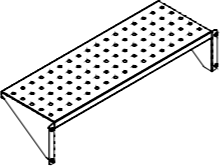

Półki na buty do podstaw standardowych		Półki na buty do podstaw ekonomicznych				
						
Oznaczenie	PpBKS 531/ P 311 W	PpBKS 541/ P 411 W	PpBKS 532/ P 321 W	PpBKS 542/ P 421 W	PpBKS 533/ P 331 W	PpBKS 543/ P 431 W
Kod	XPSUM 01160101	XPSUM 01170101	XPSUM 01190101	XPSUM 01210101	XPSUM 01220101	XPSUM 01230101
	do szafy szer.300 mm	do szafy szer.400 mm	do szafy szer.600 mm	do szafy szer.800 mm	do szafy szer.900 mm	do szafy szer.1200 mm
Szerokość (mm)	237	337	537	737	837	1137
Głębokość (mm)	230		230			
Oznaczenie	PP 313 W	PP 413 W	PP 323 W	PP 423 W	PP 333 W	PP 433 W
Kod	XPSUM 01310101	XPSUM 01320101	XPSUM 01330101	XPSUM 01340101	XPSUM 01350101	XPSUM 01360101
	do szafy szer.300 mm	do szafy szer.400 mm	do szafy szer.600 mm	do szafy szer.800 mm	do szafy szer.900 mm	do szafy szer.1200 mm
Szerokość (mm)	184	284	484	684	784	1084
Głębokość (mm)	230		230			
Oznaczenie	PPw 311W	PPw 411 W	PPw 321 W	PPw 421 W	PPw 331 W	PPw 431W
Kod	XPSUM 01280101	XPSUM 01290101	XPSUM 01250101	XPSUM 01260101	XPSUM 01300101	XPSUM 01270101
	do szafy szer.300 mm	do szafy szer.400 mm	do szafy szer.600 mm	do szafy szer.800 mm	do szafy szer.900 mm	do szafy szer.1200 mm
Szerokość (mm)	179	337	479	679	779	1079
Głębokość (mm)	230		230			



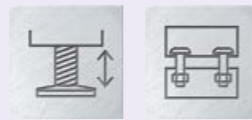

MEBLE SOCJALNE

PODSTAWY DO SZAF UBRANIOWYCH WSU

■ Szafy mogą być umieszczone na podstawach, a następnie skręcane za pomocą śrub.

■ Siedziska tworzą trzy listy drewniane, lakierowane lakierem bezbarwnym lub listwy plastikowe - szczególnie polecane w środowiskach o zwiększonej wilgotności.

■ Posiadamy w ofercie 2 wersje cenowe podstaw:
- standardowa (stelaż i nogi wykonane z profili zamkniętych),
- ekonomiczna (wzdłużnice i poprzeczki wykonane z giętej blachy, nogi z profili zamkniętych).

■ Oferujemy również bardzo praktyczne, pozwalające na oszczędność miejsca w szatni podstawy wysuwane. Podstawy te idealnie sprawdzają się tam gdzie niezbędne jest optymalne zagospodarowanie przestrzeni. Podstawa posiada wysuwane siedzisko, które mieści się pod szafą.

■ Wszystkie podstawy podwyższają szafy o 390 mm.

■ Wszystkie podstawy wyposażone są w otwory umożliwiające zamontowanie półki na buty.

■ Półki na buty należy zamawiać oddzielnie.

Podstawy z nogami								
	Oznaczenie	WCn 311 W	WCn 321 W	WCn 331 W	WCn 341 W	WCn 411 W	WCn 421 W	WCn 431 W
Kod	PWSU 09020101	PWSU 09020201	PWSU 09020301	PWSU 09020401	PWSU 10020101	PWSU 10020201	PWSU 10020301	
Wysokość (mm)	140		140		140		140	
Szerokość (mm)	275	575	875	1175	375	775	1175	
Głębokość (mm)	450		450		450		450	

Podstawy z ławką										
	Oznaczenie	P311 W	P321 W	P321 W	P331 W	P411 W	P421 W	P431 W		
Kod	PWSU 01010102	PWSU 01010103	PWSU 01010202	PWSU 01010203	PWSU 01010302	PWSU 01010303	PWSU 02010202	PWSU 02010203	PWSU 02010302	PWSU 02010303
Wysokość (mm)	390		390		390		390		390	
Szerokość (mm)	290	590	590	890	390	790	1190			
Głębokość (mm)	745		745		745		745		745	
Listwy drewniane	+		+		+		+		+	
Listwy plastikowe		+		+		+		+		+

Podstawy z ławką - wersja ekonomiczna										
	Oznaczenie	P313 W	P323 W	P323 W	P333 W	P413 W	P423 W	P433 W		
Kod	PWSU 05010102	PWSU 05010103	PWSU 05010202	PWSU 05010203	PWSU 05010302	PWSU 05010303	PWSU 06010202	PWSU 06010203	PWSU 06010302	PWSU 06010303
Wysokość (mm)	390		390		390		390		390	
Szerokość (mm)	290	590	590	890	390	790	1190			
Głębokość (mm)	745		745		745		745		745	
Listwy drewniane	+		+		+		+		+	
Listwy plastikowe		+		+		+		+		+

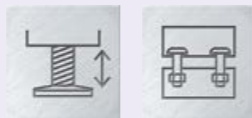

MEBLE SOCJALNE

PODSTAWY DO SZAF UBRANIOWYCH WSU

Podstawy bez ławek						
Oznaczenie	P311 W	P321 W	P331 W	P411 W	P421 W	P431 W
Kod	PWSU 01010101	PWSU 01010201	PWSU 01010301	PWSU 02010101	PWSU 02010201	PWSU 02010301
Wysokość (mm)	390	390				
Szerokość (mm)	290	590	890	390	790	1190
Głębokość (mm)	490	490				

Podstawy bez ławek - wersja ekonomiczna						
Oznaczenie	P313 W	P323 W	P333 W	P413 W	P423 W	P433 W
Kod	PWSU 05010101	PWSU 05010201	PWSU 05010301	PWSU 06010101	PWSU 06010201	PWSU 06010301
Wysokość (mm)	390	390				
Szerokość (mm)	290	590	890	390	790	1190
Głębokość (mm)	490	490				

Podstawy wysuwane												
Oznaczenie	Pw311 W	Pw321 W	Pw321 W	Pw331 W	Pw411 W	Pw421 W	Pw431 W					
Kod	PWSU 07010102	PWSU 07010103	PWSU 07010202	PWSU 07010203	PWSU 07010302	PWSU 07010303	PWSU 08010102	PWSU 08010103	PWSU 08010202	PWSU 08010203	PWSU 08010302	PWSU 08010303
Wysokość (mm)	390			390								
Szerokość (mm)	290	590	590	890	390	790	1190					
Głębokość (mm)	745			745								
Listwy drewniane	+		+	+		+	+	+		+		+
Listwy plastikowe		+		+		+		+		+		+

MEBLE SOCJALNE

SZAFY Z DRZWIAMI Z PŁYTY MDF

Szafy z drzwiami MDF to idealne połączenie doskonałych parametrów technicznych szafy metalowej z estetyką i ekologią płyty MDF.

- MDF to idealny substytut drewna nie zawierający strukturalnych niedoskonałości zwykle spotykanych w drewnie takich jak sęki czy pęknięcia. Jednolity skład i jednolita gęstość czyni je idealnym materiałem. Zastosowanie kolorowych lub drewnopodobnych frontów z MDF nadaje szafie ubraniowej efekt lekkości, komfortu oraz niepowtarzalny wygląd.

- Drzwi z wysokiej jakości laminowanej płyty MDF.

- Zastosowano ocynkowane zawiasy taśmowe.

- W zależności od typu szafy, komory mogą być wyposażone w drążek ubraniowy z haczykami (MSus 312, 322), natomiast w przypadku szafy typu Sum dodatkowo w górną półkę, do przechowywania różnego rodzaju drobiazgów.



DOSTĘPNE KOLORY DRZWI W OKLEINIE MDF



F 0189
SPARTA

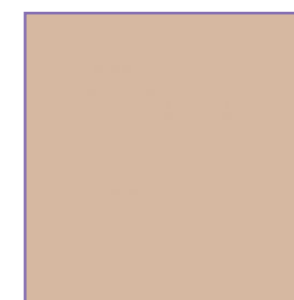

F 7858
PUMICE



F 2828
TROPICAL BLUE

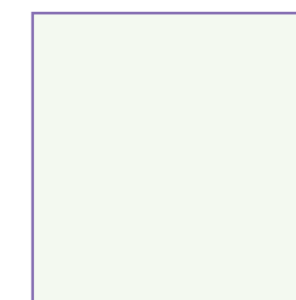

F 1040
ALPINO



F 7845
SPECTRUM RED



F 7921
BIRCH



F 0190
FINN BEECH



MEBLE SOCJALNE

SZAFY Z DRZWIAMI Z PŁYTY MDF

■ Korpusy szaf są wykonane z wysokiej jakości blachy stalowej. Lakierowane wysokiej jakości lakierem proszkowym.

■ W standardzie - jednopunktowy zamek cylindryczny.

Szafy z drzwiami MDF				
	Oznaczenie	MSum 310	MSum 320	MSum 410
Kod	MSU 0101080102	MSU 0102080102	MSU 0201080103	MSU 0202080103
Wysokość (mm)	1800		1800	
Szerokość (mm)	300	600	400	800
Głębokość (mm)	500		500	
Ilość kolumn	1	2	1	2
Ilość drzwi	1	2	1	2

Szafy z drzwiami MDF		
	Oznaczenie	MSul 41
Kod	MSU 0406080104	MSU 0407080104
Wysokość (mm)	1800	
Szerokość (mm)	400	800
Głębokość (mm)	500	
Ilość segmentów	1	2
Ilość komór	2	4

Szafy z drzwiami MDF								
	Oznaczenie	MSus 312	MSus 322	MSus 313	MSus 323	MSus 314	MSus 324	MSus 315
Kod	MSU 0106080104	MSU 0107080104	MSU 0111080101	MSU 0112080101	MSU 0116080101	MSU 0117080101	MSU 0121080101	MSU 0122080101
Wysokość (mm)	1800		1800					
Szerokość (mm)	300	600	300	600	300	600	300	600
Głębokość (mm)	500		500					
Ilość segmentów	1	2	1	2	1	2	1	2
Ilość skrytek	2	4	3	6	4	8	5	10

Szafy z drzwiami MDF								
	Oznaczenie	MSus 412	MSus 422	MSus 413	MSus 423	MSus 414	MSus 424	MSus 415
Kod	MSU 0206080104	MSU 0207080104	MSU 0211080101	MSU 0212080101	MSU 0216080101	MSU 0217080101	MSU 0221080101	MSU 0222080101
Wysokość (mm)	1800		1800					
Szerokość (mm)	400	800	400	800	400	800	400	800
Głębokość (mm)	500		500					
Ilość segmentów	1	2	1	2	1	2	1	2
Ilość skrytek	2	4	3	6	4	8	5	10

MEBLE SOCJALNE

SZAFY Z DRZWIAMI Z PLEXI

Szafki socjalne typu Sus lub Sum świetnie sprawdzają się w szatniach szkolnych, klubach fitness i siłowniach, a także w pomieszczeniach socjalnych, gdzie zapewniają porządek i bezpieczeństwo.

- Szafki z drzwiami wykonanymi z Pleksi o grubości 4 mm nadają pomieszczeniom w którym się znajdują estetyczny i nowoczesny wygląd.

- Szafki zamykane są zamkiem cylindrycznym ryglującym drzwi w jednym punkcie.

- W zależności od typu szafy, komory mogą być wyposażone w drążek ubraniowy z haczykami (MSus 312, 322), natomiast w przypadku szafy typu Sum dodatkowo w górną półkę, do przechowywania różnego rodzaju drobiazgów.

- Szafki mogą zyskać dodatkową funkcjonalność dzięki możliwości zamówienia dodatkowego wyposażenia w postaci nóżek, cokołów czy podstaw z siedziskiem lub bez.



STANDARDOWE WYPOSAŻENIE

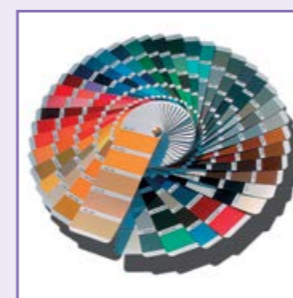

16 kolorów
bez dopłaty



różne typy zamków
do wyboru





cokoły, podstawy,
nóżki, daszki, itp.





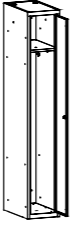
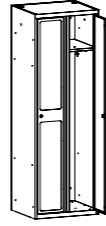

atesty, certyfikaty,
deklaracje

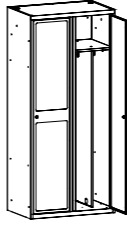

MEBLE SOCJALNE

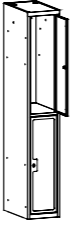
SZAFY Z DRZWIAMI Z PLEXI

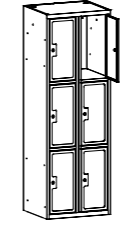
Szafy z drzwiami z Plexi					
	Oznaczenie	MSum 310	MSum 320	MSum 410	MSum 420
	Kod	MSU 0101060102	MSU 0102060102	MSU 0201060103	MSU 0202060103
	Wysokość (mm)	1800		1800	
	Szerokość (mm)	300	600	400	800
	Głębokość (mm)	500		500	
	Ilość kolumn	1	2	1	2
	Ilość drzwi	1	2	1	2

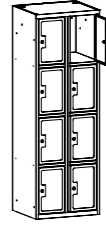
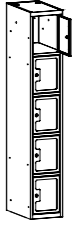
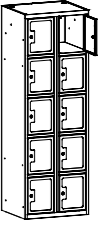

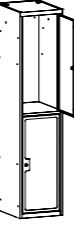
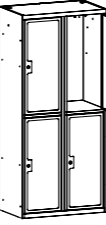
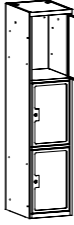
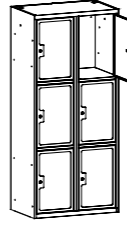
Szafy z drzwiami z Plexi									
	Oznaczenie	MSus 312	MSus 322	MSus 313	MSus 323	MSus 314	MSus 324	MSus 315	MSus 325
	Kod	MSU 0106060104	MSU 0107060104	MSU 0111060101	MSU 0112060101	MSU 0116060101	MSU 0117060101	MSU 0121060101	MSU 0122060101
	Wysokość (mm)	1800		1800					
	Szerokość (mm)	300	600	300	600	300	600	300	600
	Głębokość (mm)	500		500					
	Ilość segmentów	1	2	1	2	1	2	1	2
	Ilość skrytek	2	4	3	6	4	8	5	10

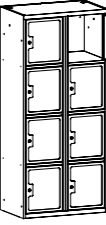
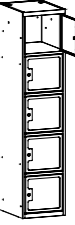
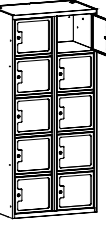
Szafy z drzwiami z Plexi									
	Oznaczenie	MSus 412	MSus 422	MSus 413	MSus 423	MSus 414	MSus 424	MSus 415	MSus 425
	Kod	MSU 0206060104	MSU 0207060104	MSU 0211060101	MSU 0212060101	MSU 0216060101	MSU 0217060101	MSU 0221060101	MSU 0222060101
	Wysokość (mm)	1800		1800					
	Szerokość (mm)	400	800	400	800	400	800	400	800
	Głębokość (mm)	500		500					
	Ilość segmentów	1	2	1	2	1	2	1	2
	Ilość skrytek	2	4	3	6	4	8	5	10

MEBLE SOCJALNE

SZAFY Z DRZWIAMI ZAOBLONYMI

Szafy ubraniowe to nieodzowne wyposażenie każdego pomieszczenia. Szafy z drzwiami zaoblonymi stanowią bardzo ciekawą i oryginalną propozycję. Szafa staje się designerska i nabiera elegancji. Doskonale komponuje się w pomieszczeniach biurowych i na otwartych powierzchniach firmowych typu open-space.

■ W zależności od typu szafy, komory mogą być wyposażone w drążek ubraniowy z haczykami (MSus 312, 322), natomiast w przypadku szafy typu Sum dodatkowo w górną półkę, do przechowywania różnego rodzaju drobiazgów.



ZALETY SZAF

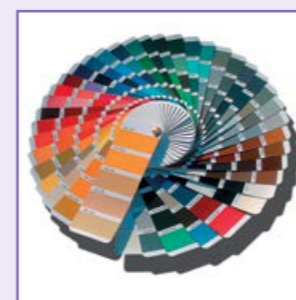
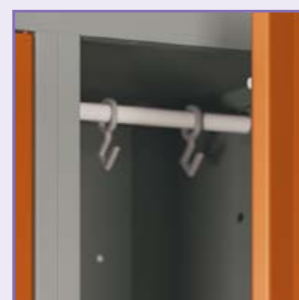

16 kolorów
bez dopłaty



różne typy zamków
do wyboru





cokoły, podstawy,
nóżki, daszki, itp.





atesty, certyfikaty,
deklaracje

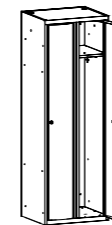

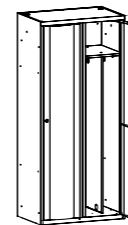

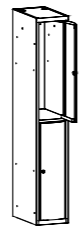

MEBLE SOCJALNE

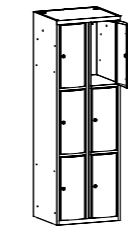
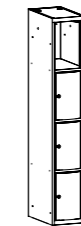
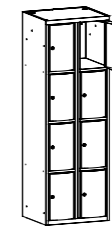
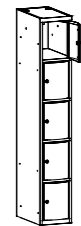
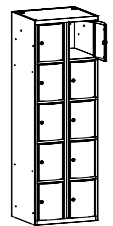
SZAFY Z DRZWIAMI ZAOBLONYMI

Szafy z drzwiami zaoblonymi				
Oznaczenie	MSum 310	MSum 320	MSum 410	MSum 420
Kod	MSU 0101140102	MSU 0102140102	MSU 0201140103	MSU 0202140103
Wysokość (mm)	1800		1800	
Szerokość (mm)	300	600	400	800
Głębokość (mm)	500		500	
Ilość kolumn	1	2	1	2
Ilość drzwi	1	2	1	2

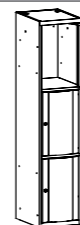
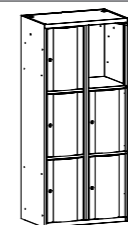

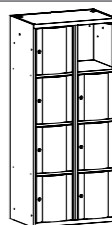
Szafy z drzwiami zaoblonymi								
Oznaczenie	MSus 312	MSus 322	MSus 313	MSus 323	MSus 314	MSus 324	MSus 315	MSus 325
Kod	MSU 0106140104	MSU 0107140104	MSU 0111140101	MSU 0112140101	MSU 0116140101	MSU 0117140101	MSU 0121140101	MSU 0122140101
Wysokość (mm)	1800		1800					
Szerokość (mm)	300	600	300	600	300	600	300	600
Głębokość (mm)	500		500					
Ilość segmentów	1	2	1	2	1	2	1	2
Ilość skrytek	2	4	3	6	4	8	5	10

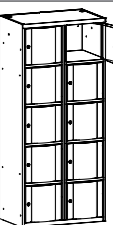
Szafy z drzwiami zaoblonymi								
Oznaczenie	MSus 412	MSus 422	MSus 413	MSus 423	MSus 414	MSus 424	MSus 415	MSus 425
Kod	MSU 0206140104	MSU 0207140104	MSU 0211140101	MSU 0212140101	MSU 0216140101	MSU 0217140101	MSU 0221140101	MSU 0222140101
Wysokość (mm)	1800		1800					
Szerokość (mm)	400	800	400	800	400	800	400	800
Głębokość (mm)	500		500					
Ilość segmentów	1	2	1	2	1	2	1	2
Ilość skrytek	2	4	3	6	4	8	5	10

MEBLE SZKOLNE

SZAFKI SZKOLNE MSU

■ Szafki szkolne wykonane są z najwyższej jakości blachy stalowej, malowane techniką proszkową. Do malowania używamy farb proszkowych największych światowych producentów. Bogata kolorystyka standardowa – 16 kolorów RAL.

■ W opcji - metoda malowania OMBRE - zastrzeżony wzór przemysłowy.

■ Meble posiadają deklaracje i certyfikaty zgodności z polskimi i europejskimi normami oraz atest higieniczny wydany przez PZH.



ZALETY SZAF



bogate wyposażenie w standardzie



16 kolorów bez dopłaty



różne typy zamków do wyboru



cokoły, podstawy, nóżki, daszki, itp.



różne wersje cenowe



atesty, certyfikaty, deklaracje

MEBLE SZKOLNE

SZAFKI SZKOLNE MSU

- Szafki szkolne można ustawiać:
 - bezpośrednio na posadzce
 - na cokołach (od szaf WSU) - całkowita wysokość na cokołach wynosi 1590 mm
 - na podstawach (od szaf WSU) - całkowita wysokość na podstawach wynosi 1840 mm
 - na specjalne zamówienie mogą być wykonane na skośnych nogach - całkowita wysokość na nogach wynosi 1590 mm

- Istnieje możliwość dodania skośnego daszka o wysokości 200 mm.

Szafki szkolne występują w dwóch wersjach:

- szafy ubraniowe MSum...S
- szafki schowkowe MSus...S

- Szafki ubraniowe MSum...S wyposażone są w:

- dwie półki na książki
- półkę na buty
- 2 haczyki umieszczone na boku półki do zawieszania ubrań*
- wizytownik do samodzielnego przyklejenia na drzwi
- ogranicznik otwarcia drzwi, kąt otwarcia drzwi 90°
- zamknięcie zamkiem na klucz lub na kłódkę
- inne opcje zamknięcia – na specjalne zamówienie

- Szafki schowkowe MSus...S wyposażone są w:

- wizytownik do samodzielnego przyklejenia na drzwi
- zamknięcie zamkiem na klucz lub na kłódkę (rygiel w 1 punkcie)
- inne opcje zamknięcia – na specjalne zamówienie (wybór zamków str. 186-187).

* zastrzeżony wzór przemysłowy



MSum 320S













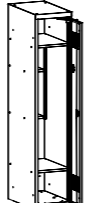

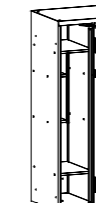
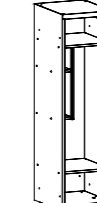

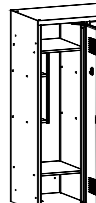
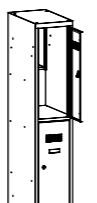

MSus 322S

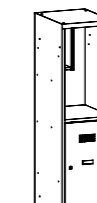

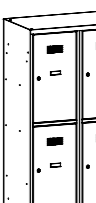
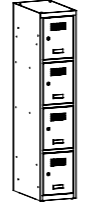
MSus 324S

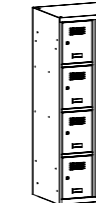

PARAMETRY TECHNICZNE

Szafki szkolne ubraniowe							
Oznaczenie	MSum 310S	MSum 320S	MSum 330S	MSum 340S	MSum 410S	MSum 420S	MSum 430S
Kod	MSU0501020105	MSU0502020105	MSU0503020105	MSU0504020105	MSU0601020105	MSU0602020105	MSU0603020105
Wysokość (mm)	1450		1450		1450		
Szerokość (mm)	300	600	900	1200	400	800	1200
Głębokość (mm)	500		500		500		
Ilość segmentów	1	2	3	4	1	2	3
Szafki szkolne schowkowe z półką na książki							
Oznaczenie	MSus 312S	MSus 322S	MSus 332S	MSus 342S	MSus 412S	MSus 422S	MSus 432S
Kod	MSU 0506020107	MSU 0507020107	MSU 0508020107	MSU 0509020107	MSU 0606020107	MSU 0607020107	MSU 0608020107
Wysokość (mm)	1450		1450		1450		
Szerokość (mm)	300	600	900	1200	400	800	1200
Głębokość (mm)	500		500		500		
Ilość skrytek	2	4	6	8	2	4	6
Szafki szkolne schowkowe							
Oznaczenie	MSus 314S	MSus 324S	MSus 334S	MSus 344S	MSus 414S	MSus 424S	MSus 434S
Kod	MSU0516020101	MSU0517020101	MSU0518020101	MSU0519020101	MSU0616020101	MSU0617020101	MSU0618020101
Wysokość (mm)	1450		1450		1450		
Szerokość (mm)	300	600	900	1200	400	800	1200
Głębokość (mm)	500		500		500		
Ilość skrytek	4	8	12	16	4	8	12

MEBLE SZKOLNE E-KLASA

WÓZKI NA LAPTOPY WNL+

- Wózki WNL+ zapewniają bezpieczne przechowywanie laptopów oraz ładowanie ich baterii.
- Wózki przystosowane są do pracy z napięciem ~230 V. Instalacja składa się z listwy przyłączeniowej wyposażonej w n-gniazd z uziemieniem oraz układem umożliwiającym sekwencyjne podłączenie urządzeń.
- Dla zwiększenia bezpieczeństwa i niezawodności stosowany jest układ utrzymujący niskie obciążenie instalacji elektrycznej wózka podczas włączania.
- Zabezpieczenie przeciążeniowe zmniejsza ryzyko w pożaru i porażenia w przypadku awarii lub uszkodzenia.
- Drzwi szafy zamykane zamkiem zabezpieczającym z blokadą w dwóch punktach. Wierzch wózka pokryty blatem z melaminy, klasa higieniczności E1. Korpus wózka posiada otwory wentylacyjne do chłodzenia ładujących się urządzeń.
- Bogate dodatkowe wyposażenie: m.in. Router, urządzenia switch, układ przepięciowy kl.D, odłączany przewód zasilający



PARAMETRY TECHNICZNE

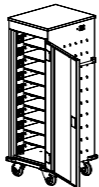
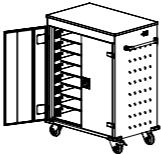
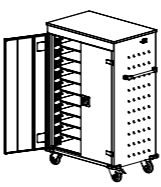
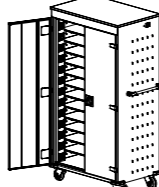
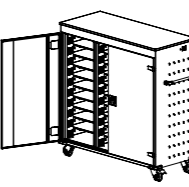

Wózki na laptopy					
	Oznaczenie	WNL 110+	WNL 208+	WNL 210+	WNL 213+
Kod	WNL 0514061004	WNL 0615051004	WNL 0614051004	WNL 0616051004	WNL 0714051004
Wysokość (mm)	1250	1060	1250	1540	1250
Szerokość (mm)	530	920	920		1310
Głębokość (mm)	540		540		
Ilość skrytek	10	16	20	26	30





MEBLE SZKOLNE E-KLASA

WÓZKI NA LAPTOPY WNL+

- Wierzch wózka pokryty blatem służącym jako przestrzeń robocza.
- Korpus wózka posiada otwory wentylacyjne do cyrkulacji powietrza.
- Maksymalny wymiar przestrzeni roboczej 96 x 340 x 470 mm (17').
- Korpus wózka wykonany z blachy stalowej malowanej najwyższej jakości farbami proszkowymi.
- Wózki posiadają deklarację zgodności z Dyrektywami Parlamentu Europejskiego 2014/35/UE dotyczącą bezpieczeństwa użytkownika.



WÓZEK NA MEDAL



Bezpieczeństwo pracy

Listwa przyłączeniowa wyposażona w gniazda z uziemieniem, układ umożliwiający sekwencyjne podłączenie urządzeń. Deklaracja zgodności z Dyrektywami Parlamentu Europejskiego 2014/35/UE gwarancją bezpieczeństwa użytkownika.



Mobilność

Łatwe przemieszczanie dzięki skrętnym kołom jezdnym o średnicy 100 mm pokrytym gumą nie brudzącą powierzchni (w tym 2 z hamulcem).



Ergonomia

Uchwyty zamontowane po obu stronach oraz blat ułatwiają użytkowanie wózka. Nieodłączalny przewód zasilający (odłączalny - opcja). Uchwyt do zwinięcia przewodu. Resetowalny bezpiecznik przeciążeniowy oraz podświetlany wyłącznik.



Zabezpieczenia

Drzwi zamykane zamkiem zabezpieczającym z blokadą w 2 punktach, krawędzie boczne wózka zabezpieczone gumowymi narożnikami.



Wentylacja

Otwory wentylacyjne w obudowie umożliwiające swobodny przepływ powietrza.



Dodatkowe wyposażenie:

- router
- urządzenia switch
- układ przepięciowy kl. D
- odłączalny przewód zasilający

MEBLE SZKOLNE E-KLASA

WÓZKI NA TABLETY WNT

Wózek na tablety posiada funkcję ładowania baterii oraz służy do przechowywania i łatwego przewożenia 32 table-
tów + 1 laptopa.



- Wózek posiada:
 - wkłady wykonane z pianki niepalnej umożliwiające przechowywanie 32 szt. table-
tów,
 - wewnątrz wózka dodatkową półkę z 2 gniazdami do ładowania laptopa,
 - ponumerowane przegródki,
 - 4 kółka jezdne o średnicy 100 mm i nośności 150 kg na kółko, w tym dwa z hamulcem,
 - powierzchnia toczna kółek wykonana z gumy nie brudzącej powierzchni,
 - krawędzie dolne wózka zabezpieczone są narożnikami gumowymi,
 - drzwi szafy zamykane zamkiem zabezpieczającym z blokadą w 2 punktach,
 - wózek pokryty blatem o gr. 18 mm, ze ściętymi rogami, z melaminy,
 - otwory wentylacyjne do cyrkulacji powietrza,
 - przewód przyłączeniowy o długości ok.3 metrów odłączalny,
 - wózek posiada uchwyt - zwijacz przewodu zasilającego.

- Właściwości techniczne wózków WNT 33Q:
 - Maksymalna wielkość tabletu max 12x310x295 mm ok. 13" w 32 przegrodach
 - Półka na laptop nauczyciela max 120x340x520 mm wyposażona w 2 gniazda 230 VAC
 - 24 porty USB-A AiPower DC 5V 9.6A (Max), każdy port 2.4A (Max)
 - 12 porty USB-A Qualcomm Quick Charge 3.0 3.6V-6.5V 3A | 6.5V-9V 2A | 9V-12V 1.5A
 - Maksymalna moc wózka 1380 W
 - Zabezpieczenie przeciążeniowe
 - Opcjonalnie - Access point (Wi-Fi Router) do bezprzewodowej komunikacji (w wersji QR) – na specjalne zamówienie

- Atuty wózka WNT:
 - możliwość ładowania jednocześnie 32 urządzeń typu: tablet, smartphone oraz dodatkowo jednego laptopa,
 - podwójne zabezpieczenie przeciwprzepięciowe układu oraz przeciw-przeciążeniowe układu.



PARAMETRY TECHNICZNE

Wózki na tablety		
Oznaczenie	WNT 33Q	WNT 33QR
Kod	WNL0917050904	WNL0917051304
Wysokość (mm)	1050	
Szerokość (mm)	730	
Głębokość (mm)	440	
Ilość skrytek	na 32 tablety + 1 laptop	
Router	-	+



WNT 33QR z Routerem



MEBLE SZKOLNE

STOLIKI SZKOLNE Q8

Bardzo funkcjonalny stolik szkolny o stabilnej i sztywnej konstrukcji, wyposażony w stopki regulacyjne w zakresie ~15 mm.

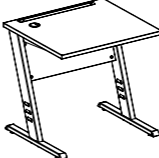

PARAMETRY TECHNICZNE

Stoliki szkolne Q8		
Oznaczenie	Q8	Q8B
Kod	XXXXP 010029C	XXXXP 010029D
Wysokość (mm)	720	760
Szerokość (mm)	700	800
Głębokość (mm)	580	700
Dodatkowe informacje		biurko posiada przepust kablowy



MEBLE SOCJALNE

SZAFKI NA LAPTOPY / TELEFONY KOMÓRKOWE

SZAFKI NA LAPTOPY

- Szafki na laptopy służą do zabezpieczenia laptopów z jednoczesną funkcją ładowania baterii podczas przechowywania.
- Wewnątrz korpusu zamontowana jest listwa, która zawiera gniazda elektryczne do podłączenia ładowarek.
- Szafa na laptopy dostępna jest również w wersji bez podłączeń elektrycznych.

SZAFKI NA TELEFONY KOMÓRKOWE

- Szafy do przechowywania telefonów komórkowych znajdują zastosowanie w biurach przepustek, urzędach, instytucjach, bibliotekach, czytelnich oraz innych miejscach gdzie nie mogą być używane telefony komórkowe.
- Szafy te mogą również służyć jako depozytory kluczy i innych drobnych przedmiotów.



PARAMETRY TECHNICZNE

Szafki na laptopy		
Oznaczenie	Szafa na laptopy SZNL 4110	
Kod	SZNL 0101010101	SZNL 0101010104
Wysokość (mm)	1800	
Szerokość (mm)	400	
Głębokość (mm)	520	
Ilość skrytek	10	
Opis	Szafa bez instalacji elektrycznej	Szafa z instalacją elektryczną



Szafki na telefony komórkowe WSS			
Oznaczenie	WSS 5	WSS 10	WSS 20
Kod	WSS 06010601	WSS 01010101	WSS 02010201
Wysokość (mm)	780		
Szerokość (mm)	210	390	750
Głębokość (mm)	200		
Ilość skrytek	5	10	20

WSS 30	WSS 35	WSS 50	WSS 55	WSS 60	WSS 80	WSS 90
WSS 03020301	WSS 07010701	WSS 03030801	WSS 03040901	WSS 04030401	WSS 05030501	WSS 08031001
930	780	1530	1680	1530		
930	1290	930		1110	1470	1650
200						
30	35	50	55	60	80	90

MEBLE SOCJALNE

SZATNIE OTWARTE SZOS

Szatnie otwarte to bardzo praktyczne rozwiązanie do pomieszczeń socjalnych, gdzie nie trzeba zamykać odzieży w oddzielnych szafach.

■ Zestawy szatniowe składają się z otwartego przedziału na ubrania z drążkiem oraz skrytek (oprócz Szos0).

■ Model Szos0 wyposażony jest drążek i półkę nad drążkiem.

■ W skład zestawu wchodzi również podstawa metalowa z listwami drewnianymi z perforowaną półką na buty oraz daszek na górze szafy.

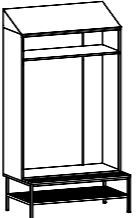
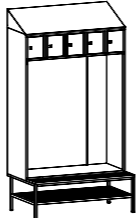
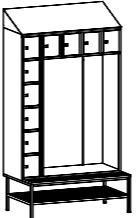
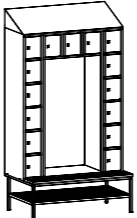

PARAMETRY TECHNICZNE

Szatnie otwarte				
Oznaczenie	Szos 0	Szos 5	Szos 10	Szos 15
Kod	SZOG 0101010101	SZOG 0101020201	SZOG 0101030201	SZOG 0101040201
Wysokość (mm)	2190		2190	
Szerokość (mm)	1175		1175	
Głębokość (mm)	490/745		490/745	
Ilość skrytek	0	5	10	15



MEBLE SOCJALNE

SZAFKI ŚNIADANIOWE STOJĄCE

SZAFKI ŚNIADANIOWE – stojące, wieloskrytkowe. Po otwarciu drzwiczek zyskujemy łatwy dostęp do wnętrza. Służą do przechowywania produktów spożywczych oraz przedmiotów osobistych, idealnie sprawdzają się w jadalniach, bufetach oraz stołówkach pracowniczych.

■ Standardowe zamknięcie – zamek cylindryczny zamknięty w jednym punkcie.





■ Szafki śniadaniowe stojące (o głębokości 500 mm i 300 mm) występują również w opcjach:





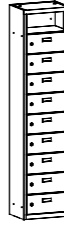
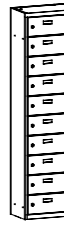
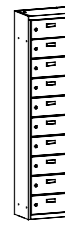

- na nogach
- dodatkowo wyposażone w daszek:
 - daszek o wysokości 200 mm do szaf śniadaniowych o głębokości 500 mm
 - daszek o wysokości 120 mm do szaf śniadaniowych o głębokości 300 mm

■ Szafki o głębokości 300 mm wymagają przykręcenia do ściany.

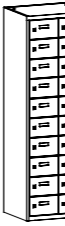

PARAMETRY TECHNICZNE

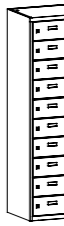
Szafki Śniadaniowe Stojące o głębokości 300 mm							
	MSus 3110	MSus 3210	MSus 3310	MSus 3410	MSus 4110	MSus 4210	MSus 4310
Oznaczenie	MSus 3110	MSus 3210	MSus 3310	MSus 3410	MSus 4110	MSus 4210	MSus 4310
Kod	MSU 1726120101	MSU 1727120101	MSU 1728120101	MSU 1729120101	MSU 1826120101	MSU 1827120101	MSU 1828120101
Wysokość (mm)	1800		1800		1800		
Szerokość (mm)	325	600	875	1150	425	800	1175
Głębokość (mm)	300		300		300		
Ilość skrytek	10	20	30	40	10	20	30

Szafki Śniadaniowe Stojące o głębokości 500 mm							
	MSus 3110	MSus 3210	MSus 3310	MSus 3410	MSus 4110	MSus 4210	MSus 4310
Oznaczenie	MSus 3110	MSus 3210	MSus 3310	MSus 3410	MSus 4110	MSus 4210	MSus 4310
Kod	MSU0126120101	MSU0127120101	MSU0128120101	MSU0129120101	MSU0226120101	MSU0227120101	MSU0228120101
Wysokość (mm)	1800		1800		1800		
Szerokość (mm)	325	600	875	1150	425	800	1175
Głębokość (mm)	500		500		500		
Ilość skrytek	10	20	30	40	10	20	30

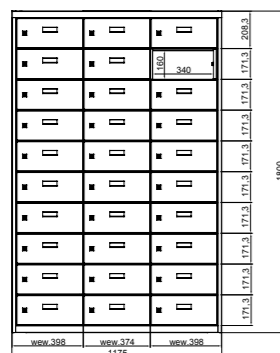
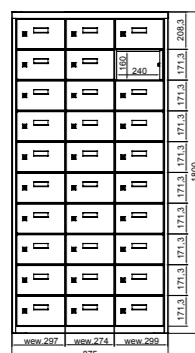

MEBLE SOCJALNE

SZAFY GOSPODARCZE KBS

Aby praca była łatwa, bezpieczna i przyjemna ...

Szafy KBS to bardzo praktyczne szafy gospodarcze służące do dystrybucji artykułów BHP oraz do przechowania brudnej odzieży.

- Każda skrytka zamykana jest niezależnym kluczem, a wspólna rama umożliwia otwarcie wszystkich skrytek równocześnie. Osoba dystrybuująca materiały BHP ma dostęp do wszystkich skrytek dzięki czemu może kontrolować stan zapasów i regularnie je uzupełniać.

- Podstawową zaletą szaf KBS jest znaczne obniżenie zużycia artykułów BHP, a co za tym idzie obniżenie kosztów.

- Moduły szafy na brudną odzież umożliwiają w łatwy sposób wrzucenie brudnej odzieży poprzez otwór wrzutowy.

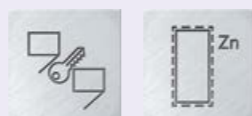

PARAMETRY TECHNICZNE

Szafy gospodarcze KBS	KBS 1		KBS 2		KBS 3		KBS 4	
	KBS 01050201		KBS 03050601		KBS 02050201		KBS 04050601	
Oznaczenie	KBS 1		KBS 2		KBS 3		KBS 4	
Kod	KBS 01050201		KBS 03050601		KBS 02050201		KBS 04050601	
Wysokość (mm)	1900		1900		1900		1900	
Szerokość (mm)	1225		820		840		435	
Głębokość (mm)	500		500		500		500	
Ilość skrytek	22 + komora wrzutowa		22		11 + komora wrzutowa		11	

Ułatwia pracę

Zapewnia łatwą dostępność artykułów BHP lub/i przechowanie brudnej odzieży.

Oszczędność

Obniża koszty zużycia artykułów BHP.

Kontrola

Kontrola zużycia środków BHP.

Funkcjonalność

Możliwość oddania starych i pobrania nowych artykułów w jednym miejscu.

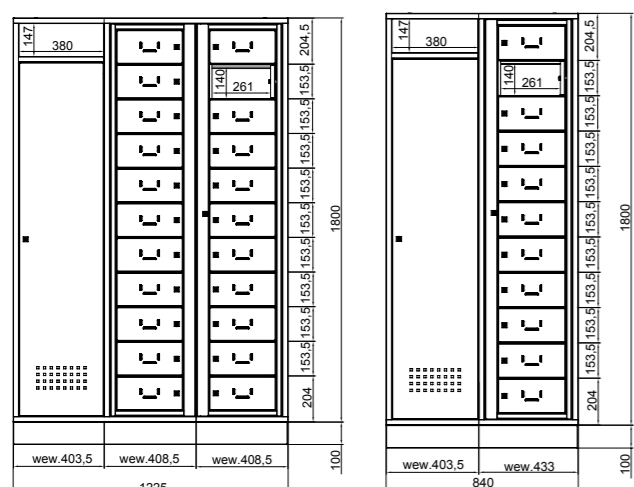

MEBLE SOCJALNE

SZAFY GOSPODARCZE SMD

Wielofunkcyjne szafki gospodarcze służą do przechowania odzieży, środków czystości, wiader, szczotek, itp. Ułatwiają pracę pracownikom socjalnym oraz służbom sprzątającym.

FUNKCJONALNOŚĆ

W zależności od potrzeb szafki gospodarcze SMD wyposażone są w:

- 4 nieprzesłane półki - SMD 60
- przedział z półkami i przedział ubraniowy - SMD 61
- przedział z półkami i przedział na wiadro i szczotki - SMD 62.

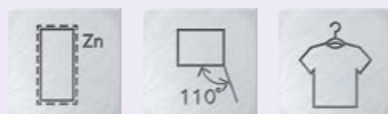

PARAMETRY TECHNICZNE

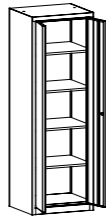
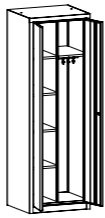
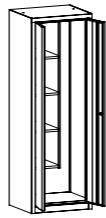
Szafy gospodarcze SMD			
Oznaczenie	SMD 60	SMD 61	SMD 62
Kod	SAU 0401030201	SAU 0401030401	SAU 0401030501
Wysokość (mm)	1800		1800
Szerokość (mm)	600		600
Głębokość (mm)	500		500





MEBLE SOCJALNE

POJEMNIKI DO SEGREGACJI ODPADÓW MPO

Pojemnik przeznaczony jest do użytku wewnętrznego na różne typy odpadów: plastik, papier, szkło, BIO, odpady drobne zbierane oddzielnie typu: baterie, żarówki, nakrętki i inne.

■ Korpus wykonany jest z blachy stalowej o grubości 0,8 - 1 mm malowany proszkowo farbą strukturalną.

■ Skośny dach zapobiega gromadzeniu się śmieci na powierzchni pojemnika.

■ Samozamykające pokrywy zapobiegają wydzielaniu się nieprzyjemnych zapachów.

■ Pojemniki pozwalają na gromadzenie odpadów w workach o pojemności 120 litrów lub w ocynkowanych metalowych pojemnikach wewnętrznych.

■ Prosty dostęp do pojemnika jest możliwy dzięki przednim drzwiom skrzydłowym zamykanym na zamek obrotowy z możliwością zamknięcia na kłódkę.

■ Wysuwna rama na worki umieszczona na prowadnicach kulkowych umożliwia łatwy dostęp do worków. Umieszczenie worka w ramie odbywa się poprzez przyciśnięcie go górną częścią ramy umieszczoną na zawiasie.

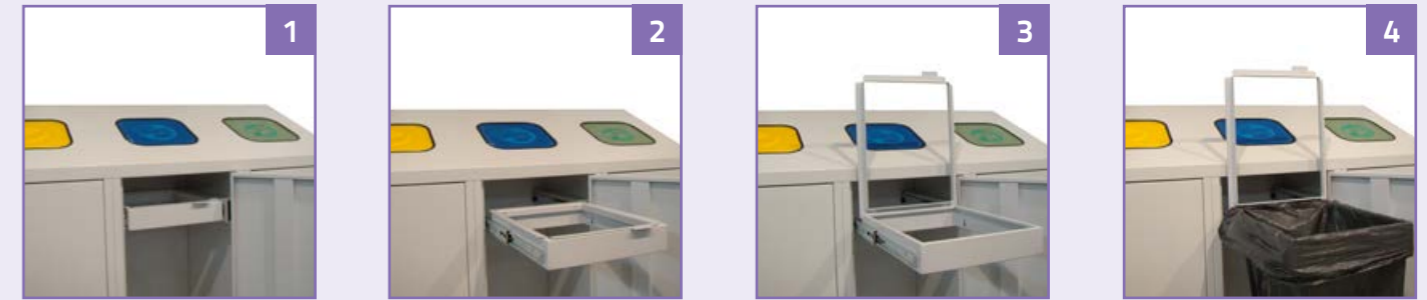

Pojemnik do segregacji odpadów MPO		MPO 02r, MPO 02k, MPO 02rk, MPO 03r, MPO 03k, MPO 03rrk, MPO 03kkr, MPO 10k							
Oznaczenie	MPO 01r, MPO 01k	MPO 02r	MPO 02k	MPO 02rk	MPO 03r	MPO 03k	MPO 03rrk	MPO 03kkr	MPO 10k
Kod	PNO 0101010301, PNO 0101010201	PNO 0201010301	PNO 0201010201	PNO 0401020101	PNO 0301010301	PNO 0301010201	PNO 0301010601	PNO 0301010501	PNO 0101010701
Wysokość (mm)	1220	1220							
Szerokość (mm)	400	800			1200				400
Głębokość (mm)	450	450							
Ilość segmentów	1	2			3				1
Wyposażenie	1 rama na worki, 1 kosz	2 ramy na worki	2 kosze	1 rama na worki +1 kosz	3 ramy na worki	3 kosze	2 ramy na worki +1 kosz	2 kosze +1 rama na worki	4 metalowe kosze

Kosz ocynkowany	
Oznaczenie	MPO k kosz metalowy ocynkowany
Kod	XPNO 01010101
Wysokość (mm)	700
Szerokość (mm)	295
Głębokość (mm)	357



MEBLE SOCJALNE

SZAFY STRAŻACKIE

- Szafy strażackie służą do przechowywania odzieży używanej przez strażaków podczas akcji gaśniczych.
- **Zabezpieczenie antykorozyjne** - szafa w całości wykonana z blachy ocynkowanej.
- Produkujemy też szafy strażackie i policyjne na rynki całej Europy. Prezentujemy Państwu szafy wykonywane pod specjalistyczne potrzeby klientów.

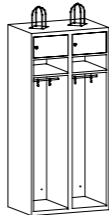

PARAMETRY TECHNICZNE, WYPOSAŻENIE STANDARDOWE

Szafy Strażackie		
Oznaczenie	SUS 41	SUS 42
Kod	SST 07010201	SST 08010201
Wysokość (mm)	1950	
Szerokość (mm)	400	800
Głębokość (mm)	550	
Wyposażenie	drążek ubraniowy haczyki na ubrania uchwyt na hełm	



półka



skrytka zamykana jest zamkiem cylindrycznym



uchwyt do przechowywania hełmów strażackich



perforowany wieniec dolny

MEBLE SOCJALNE

SZAFY Z GRZANIEM I DO SUSZENIA UBRAŃ

SZAFY Z GRZANIEM I WENTYLACJĄ

Szafa służy do suszenia wilgotnej odzieży, butów oraz rękawic w pomieszczeniach zamkniętych. Sprawdza się idealnie wszędzie tam, gdzie warunki środowiska powodują zawilgocenie odzieży roboczej. Są to m.in.: place budowy, obiekty służb mundurowych, zakłady wodociągowe, kolejowe, lotniska, kopalnie, chłodnie, kompleksy narciarskie i inne.

■ Szafa wykonana jest z blachy malowanej proszkowo. Posiada króćce umożliwiające podłączenie do kanału wentylacyjnego.

■ Szafy do suszenia odzieży występują w następujących konfiguracjach:

- szafa z wentylacją oraz gniazdkiem umożliwiającym podłączeniem 3 szaf w ciąg,
- szafa z wentylacją i grzaniem,
- szafa z przegrodami wewnętrznymi w komorach z wentylacją i grzaniem,
- szafa z wentylacją, grzaniem, wyłącznikiem czasowym oraz gniazdkiem umożliwiającym podłączenie 3 szaf w ciąg,

■ Bezpieczeństwo:

- znak CE,
- klasa odporności IP 21,
- zabezpieczenie termiczne przed przegrzaniem.

SZAFY DO SUSZENIA ODZIEŻY I BUTÓW

Szafa do suszenia odzieży i butów na 10 kompletów roboczych. Wyposażona jest w drążek do zawieszania wilgotnej odzieży oraz komorę dolną wyposażoną w 20 rur do zawieszania wilgotnego obuwia. Długie rury umożliwiają zawieszenie wysokich butów roboczych. Szafa posiada stopki regulacyjne oraz uchwyty boczne ułatwiające przesuwanie i ustawienie szafy w dowolne miejsce. Kurtyna z przezroczystych lameli zabezpiecza przed nadmierną utratą ciepła oraz umożliwia swobodny dostęp do suszonej odzieży. Szafa wykonana z blachy ocynkowanej ogniuo. UWAGA: Występuje tylko w wersji niemalowanej.



PARAMETRY TECHNICZNE

Szafa do suszenia odzieży i butów	
Oznaczenie	Szafa do suszenia odzieży i butów
Kod	XXXXP 020055
Wysokość (mm)	1971
Szerokość (mm)	1515
Głębokość (mm)	500
Wyposażenie	- drążek do zawieszania odzieży, - 20 rur do zawieszania obuwia, - dwa moduły grzewczo wentylacyjne, - dwa uchwyty do przesuwania szafy, - stopki poziomujące

Szafa z grzaniem i wentylacją				
Oznaczenie	SUM 421	SUM 421	SUM 421	SUM 421
Kod	SUMW 0701030214	SUMW 0701030215	SUMW 0701030219	SUMW 0701030230
Wysokość (mm)	1940		1940	
Szerokość (mm)	800		800	
Głębokość (mm)	490		490	
Wyposażenie	- wentylacja - grzanie 1000 W	- wentylacja - grzanie 1000 W, - przegrody wewnętrzne w komorach	- wentylacja i grzanie 1000 W, - przegrody wewnętrzne w komorach, - włącznik czasowy, - gniazdko do podłączenia 3 szaf w ciąg	- wentylacja, - gniazdko do podłączenia 3 szaf w ciąg

MEBLE SOCJALNE

SPORTOWA SZAFKA TRENERSKA

■ Szafka posiada możliwość swobodnego konfigurowania następującego wyposażenia:

- haki np. na skakanki, hoola-hoop,
- półki (na plastry),
- szufladę ramową wraz z podziałnikami (na pałki, oszczepy),
- możliwość zamontowania na szufladzie zamykanego schowka na stopery, gwizdki oraz inne drobne przedmioty.

■ W/w elementy są wyposażeniem standardowym i posiadają możliwość swobodnego regulowania na wysokość. Drzwi perforowane, z pełnym otwarciem, zamykane zamkiem kluczowym ryglowanym w 2 pkt.

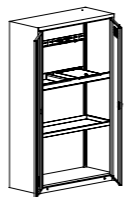

PARAMETRY TECHNICZNE

Szafka sportowa	
Oznaczenie	Sbm 212 na sprzęt sportowy
Kod	SNSS 11032037
Wysokość (mm)	1990
Szerokość (mm)	1200
Głębokość (mm)	500
Ilość segmentów	1



MEBLE SOCJALNE

STOŁY, ŁAWKI, KRZESŁA I WIESZAKI

Idealnym uzupełnieniem szatni i pomieszczeń socjalnych są ławki szatniowe, wieszaki, krzesła i stoły.



ławki wolnostojące - stelaż
z profilu zamkniętego
(Łsz 3, Łsz 3a)



jednostronne ławki
z oparciem i wieszakami
(Łsz 1, Łsz 1a)



dwustronne ławki
z oparciem i wieszakami
(Łsz 2, Łsz 2a)





ławki wolnostojące - stelaż
z rurki stalowej (ŁO)



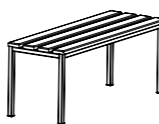

ławki wolnostojące
z siedziskiem z drewna
- stelaż składany (BS)

PARAMETRY TECHNICZNE

Ławki						
	Łsz 3	Łsz 3a	Łsz 1	Łsz 1a	Łsz 2	Łsz 2a
Oznaczenie	Łsz 3	Łsz 3a	Łsz 1	Łsz 1a	Łsz 2	Łsz 2a
Kod	LSZ 050205	LSZ 060205	LSZ 010101	LSZ 020101	LSZ 030102	LSZ 040102
Wysokość (mm)	405		1650			
Szerokość (mm)	1000	1500	1000	1500	1000	1500
Głębokość (mm)	355		380		730	
Opis			6 haczyków		6x2 haczyków	

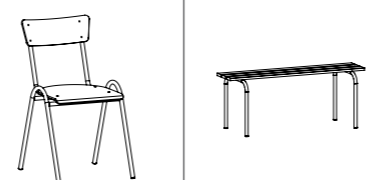
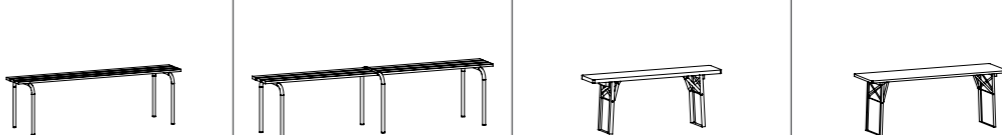

Stoły, ławki, krzesła i wieszaki							
	KD	ŁO 12	ŁO 16	ŁO 20	Ławka BS	Stół BS	WPPS 1
Oznaczenie	KD	ŁO 12	ŁO 16	ŁO 20	Ławka BS	Stół BS	WPPS 1
Kod	KKD	LO 01010101	LO 02010101	LO 03010201	ŁAWKA BS	STÓŁ BS	PPSW 010101
Wysokość (mm)	780/450	460	460		480	780	1845
Szerokość (mm)	460	1200	1600	2000	2200		600
Głębokość (mm)	500	440	440		250	600	
Opis	krzesło	ławka	ławka		ławka piwna	stół piwny	wieszak

MEBLE SOCJALNE

MEBLE NA SPECJALNE ZAMÓWIENIE - przykłady

W odpowiedzi na zapotrzebowania rynku oprócz oferty standardowej wykonujemy na zamówienie również wyroby specjalne.

Nowoczesny park maszynowy oraz doświadczona kadra techniczna umożliwiają wykonanie nawet najbardziej skomplikowanych zamówień.

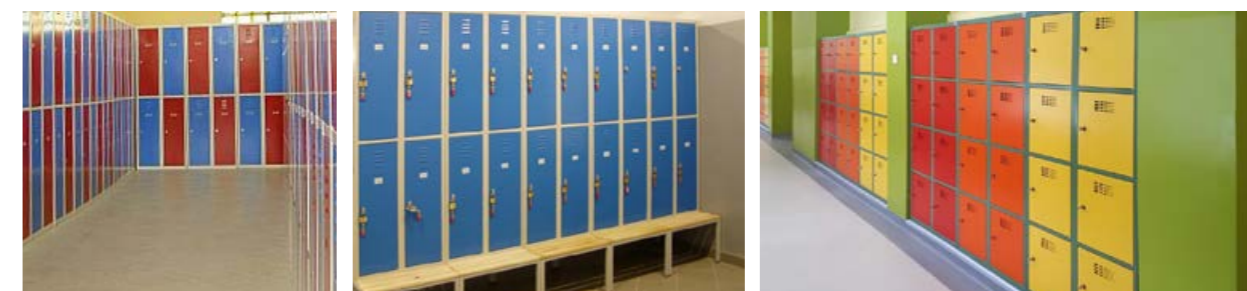

WYROBY SPECJALNE



szafy z HPL



drzwi z plexi



dodatkowe przegrody



różne perforacje



różne wyposażenie



dodatkowe półki

MEBLE SOCJALNE

MEBLE NA SPECJALNE ZAMÓWIENIE - przykłady

Bogata kolorystyka - to nasz atut.

Nowoczesny park maszynowy oraz doświadczona kadra techniczna umożliwiają wykonanie nawet najbardziej skomplikowanych zamówień.



WYROBY SPECJALNE



ciekawa kolorystyka



dostępna pełna paleta RAL



drzwi zaoblone



szafy skrytkowe



różne opcje szaf



szafy dla młodszych uczniów

MEBLE MEDYCZNE

*Meble,
które nie zawodzą*



MEBLE MEDYCZNE

SPIS TREŚCI

Szafy lekarskie SML	254
Szafki kartotekowe SZK	258
Gabinet lekarski	262
Szafki medyczne SZL	266
Stoliki chirurgiczne STL	268
Szafki przyłóżkowe	270
Meble z blachy kwasoodpornej	272

Z grona mebli metalowych proponujemy Państwu szeroki asortyment mebli medycznych, na który składają się:

- szafy lekarskie,
- szafki wiszące,
- stoliki chirurgiczne,
- stoliki na materiały opatrunkowe,
- szafki przyłóżkowe.

Proponowane przez nas meble stanowią doskonałe, wysokiej jakości wyposażenie nowoczesnych gabinetów lekarskich, pomieszczeń laboratoryjnych, pracowni naukowo-badawczych, szpitali, aptek i innych lokali medycznych.

Oferujemy również meble medyczne z blachy kwasoodpornej.

Możliwość zamontowania do stolików i szaf kółek gwarantuje odpowiednie cechy użytkowe.

Meble pokryte są farbami proszkowymi o wysokiej odporności chemicznej – kolorystyka według palety RAL.

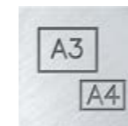

Formaty



Szuflada na prowadnicach kulkowych o pełnym wysuwie

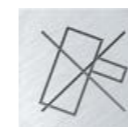

Antyprzechył



Centralny zamek

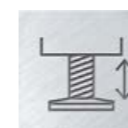

Regulowana wysokość stopek



Możliwość wieszania odzieży

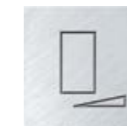

Elementy do poziomowania

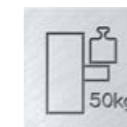

Obciążenie szuflad 50 kg



Na kółkach

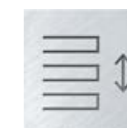

Przestawne półki



Obciążenie półki 5 kg



Obciążenie półki 25 kg

MEBLE MEDYCZNE

SZAFY LEKARSKIE SML

Szafy lekarskie stanowią doskonałe wyposażenie gabinetów lekarskich, aptek i pozostałych pomieszczeń medycznych.

- Drzwi szaf są metalowe z wypełnieniem ze szkła hartowanego.
- Szklane półki – przestawne co 25 mm.
- Uchwyt drzwiowy posiada zamek zabezpieczający, ryglujący drzwi w dwóch punktach.



STANDARDOWE WYPOSAŻENIE



na drzwiach
szkło hartowane



szklane półki
– przestawne co 25 mm



drzwi ryglowane
w 2 punktach



dostępna szafa z zamykaną
dolną komorą



wersje szaf na kółkach



kółka skrętne, dwa
z hamulcami, nie brudzące
posadzki



MEBLE MEDYCZNE

SZAFY LEKARSKIE SML

- Szafy dostępne są również w wykonaniu z blachy kwasoodpornej – za dopłatą.
- Istnieje możliwość wykonania szaf na kółkach, co ułatwia przesuwanie szafy.
- Posiadają kółka skrętne – w tym dwa z hamulcami, nie brudzące posadzki.
- Dostawa z odkręconymi kółkami - celem uniknięcia uszkodzeń podczas transportu.

Oznaczenie	Sml 101	Sml 112	Sml 103	Sml 114	Sml 115	Podstawa
Kod	SML 0101020101	SML 0201030101	SML 0301030101	SML 0201050401	SML 0201030701	PSUM 31060101
Wysokość (mm)	1800		1800			140
Szerokość (mm)	600	800	1000	800		600
Głębokość (mm)	435		435			434
Wyposażenie	- 4 szklane półki		- 4 szklane półki	- w dolnej części zamknięta komora z jedną szklaną półką - w górnej części szklane półki	- 4 szklane półki - boki szafy przeszkłone	- podstawa - nogi z kształtownika zamkniętego czworokątnego - podnosi szafy o 140 mm - nogi wyposażone w regulowane stopki

Oznaczenie	Sml 111	Sml 102	Sml 113	Sml 104	Sml 105
Kod	SML 0101020102	SML 0201030102	SML 0301030102	SML 0201050402	SML 0201030702
Wysokość (mm)	~ 1900		~ 1900		
Szerokość (mm)	600	800	1000	800	
Głębokość (mm)	435		435		
Wyposażenie	- kółka - 4 szklane półki		- kółka - 4 szklane półki	- kółka - w dolnej części komora zamknięta samodzielnie - w górnej części szklane półki	- 4 szklane półki



MEBLE MEDYCZNE

SZAFKI KARTOTEKOWE SZK

Szafki kartotekowe na formaty A5, B5, A6 są najczęściej używane w medycynie na karty chorych.

- Szuflady zamontowane są na prowadnicach kulkowych o podwójnym wysuwie, z zabezpieczeniem przed wypadaniem.
- Centralne ryglowanie szuflad.
- Do opisania każdej szuflady służą szyldziki z taśmą samoprzylepną – do samodzielnego naklejania.
- Szafy spełniają wymogi przechowywania dokumentów RODO



ZALETY SZAF



zgodność z RODO



formaty najczęściej używane w medycynie



centralne ryglowanie szuflad



każda szuflada posiada szyldzik z taśmą samoprzylepną



prowadnice szuflad kulkowe o podwójnym wysuwie, z zabezpieczeniem przed wypadaniem

MEBLE MEDYCZNE

SZAFKI KARTOTEKOWE SZK

■ Szafki kartotekowe na formaty A5, B5, A6 są najczęściej używane w medycynie na karty chorych.

■ Szuflady zamontowane są na prowadnicach kulkowych o podwójnym wysuwie, z zabezpieczeniem przed wypadaniem.

■ Centralne ryglowanie szuflad.

■ Do opisanie każdej szuflady służą szyldziki z taśmą samoprzylepną – do samodzielnego naklejania.

■ Szafy spełniają wymogi przechowywania dokumentów RODO

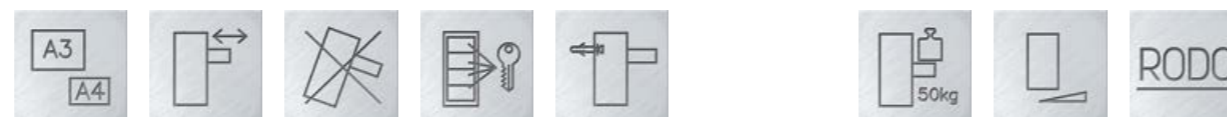

PARAMETRY TECHNICZNE

Oznaczenie	Szk 304/2	Szk 304/3	Szk 304/4	Szk 304	Szk 305	Szk 103	Szk 203	Szk 303
Kod	SZK 03063401	SZK 03073501	SZK 03083601	SZK 03031101	SZK 02031301	SZK 02011401	SZK 02021501	SZK 02031601
Wysokość (mm)	605	830	1060	1285	1285	715	1000	1285
Szerokość (mm)	545		545		775	775		
Głębokość (mm)	630		630		630	630		
Ilość szuflad	2	3	4	5	4	4	6	8
Ilość rzędów w szufladzie	2		2		4	4		
Wymiary wewnętrzne szuflady (mm)	wys. x szer. x gł. 187 (frontu 223) x 460 x 585		wys. x szer. x gł. 187 (frontu 223) x 460 x 585		wys. x szer. x gł. 100 (frontu 223) x 690 x 585	wys. x szer. x gł. 100 (frontu 137) x 690 x 585		
Format	A5 poziomo		A5 poziomo		A5 pionowo	A6		

Oznaczenie	Szk 318/1/5	Szk 318/2	Szk 318/3	Szk 318/4	Szk 318	Szk 318/6	Szk 318/7	Szk 319
Kod	SZK 11035002	SZK 09064502	SZK 09074602	SZK 09084702	SZK 09032102	SZK 09134802	SZK 09154902	SZK 09032202
Wysokość (mm)	1285	605	830	1060	1285	1510	1740	1285
Szerokość (mm)	345	610	610					
Głębokość (mm)	630		630					
Ilość szuflad	5	2	3	4	5	6	7	5
Ilość rzędów w szufladzie	1	2	2					3
Wymiary wewnętrzne szuflady (mm)	wys. x szer. x gł. 150 (frontu 223) x 262 x 585		wys. x szer. x gł. 150 (frontu 223) x 262 x 585					wys. x szer. x gł. 150 (frontu 223) x 522 x 585
Format	B5 poziomo		B5 poziomo					215 x 170 mm

MEBLE MEDYCZNE

GABINET LEKARSKI

Z gamy produkowanych przez nas mebli można zaaranżować pełne wyposażenie gabinetu lekarskiego. Na przedstawionych wizualizacjach zaproponowaliśmy tylko kilka możliwych rozwiązań. Pełny wybór należy do Państwa.



PROPOZYCJE WYPOSAŻENIA



małe, praktyczne biurka

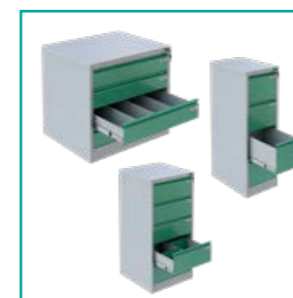

szeroki wybór szafek
kartotekowych



wyposażenie dodatkowe



szuflada dostosowana do
kart chorób

MEBLE MEDYCZNE

GABINET LEKARSKI

Specjalnie do gabinetów lekarskich polecamy różne rodzaje biurka:

- niewielkie, bardzo funkcjonalne biurka STB z kontenerkami,
- biurka z zaokrąglonym blatem Zbm 304 z szafką przybiurkową Szp.
- niewielkie biurko ze zintegrowanym kontenerkiem przystosowanym do kart chorób pacjentów.

■ Możliwość zamontowania kontenerka z dowolnej strony.

■ Dostępna kolorystyka blatów na str. 142.

■ Jako uzupełnienie mebli medycznych proponujemy kozetkę, parawan, stołek – nieodzowne w gabinetach lekarskich i przychodniach.



Stoły		
Oznaczenie	Stb 1060	Stb 1080
Kod	MST 0101010101	MST 0601010101
Wysokość (mm)	745+770	
Szerokość (mm)	1000	
Głębokość (mm)	600	800

Zestaw mebli Alicja		
Oznaczenie	Zbm 304	
Kod	STBJ 16020705	
Wysokość (mm)	740	
Szerokość (mm)	1800	
Głębokość (mm)	800	
Wyposażenie	- blat z melaminy	

Wyposażenie dodatkowe		
Oznaczenie	Stół rehabilitacyjny kozetka	
Kod	KOZETKA	
Wysokość (mm)	520	
Szerokość (mm)	560	
Głębokość (mm)	1880	
Opis	- regulowane nachylenie wezgiłowia	

Kontenerki				
Oznaczenie	Szp 520	Szp 530	Szp 630	Szp 640
Kod	MSZP 0101010101	MSZP 0101020101	MSZP 0102030101	MSZP 0102040101
Wysokość (mm)	517		662	
Szerokość (mm)	417			
Głębokość (mm)	556			
Wyposażenie	- 1 szuflada wysoka - 1 szuflada niska	- 3 szuflady niskie	- 1 szuflada wysoka - 2 szuflady niskie	- 4 szuflady niskie

Biurko lekarskie	
Oznaczenie	Bim 212s
Kod	BIML 01021419
Wysokość (mm)	740-770
Szerokość (mm)	1200
Głębokość (mm)	600
Ilość szuflad	1



Parawan składany	Parawan	Taboret
PARAWANS	PARAWAN	TABORET
1850	1820	410-540
1000		średnica siedziska 350 mm
		średnica podstawy 600 mm
- na 2 kółkach	- na 2 kółkach	- blat tapicerowany o średnicy 350 mm - regulowana wysokość - na kółkach

MEBLE MEDYCZNE

SZAFKI MEDYCZNE SZL

- Szafki wiszące stanowią funkcjonalne wyposażenie pracowni medycznych, pomieszczeń laboratoryjnych.
- Zapewniają pełne i efektywne wykorzystanie przestrzeni nad stołem roboczym.
- Posiadają szklane drzwi suwane lub uchylne metalowe – z uchwytem i zatrzaskiem magnetycznym.
- Szafka z drzwiami z metalu może służyć również jako apteczka pierwszej pomocy w zakładach pracy.



PARAMETRY TECHNICZNE

Szafki medyczne	Szl 101		Szl 102		Szl 103	
	SZL 01010201		SZL 02010401		SZL 03010401	
Oznaczenie	Szl 101		Szl 102		Szl 103	
Kod	SZL 01010201		SZL 02010401		SZL 03010401	
Wysokość (mm)	500		500		500	
Szerokość (mm)	400		800		1000	
Głębokość (mm)	250		250		250	
Opis	- szafka wisząca z jednymi drzwiami z uchwytem i zatrzaskiem magnetycznym - wewnątrz dwie półki (szklane)		- szafka wisząca z drzwiami przesuwными i zatrzaskiem magnetycznym - drzwi i półki szklane		- szafka wisząca z drzwiami przesuwными i zatrzaskiem magnetycznym - drzwi i półki szklane	



MEBLE MEDYCZNE

STOLIKI CHIRURGICZNE STL

STOLIKI CHIRURGICZNE



- Zapewniają łatwe przewożenie narzędzi w bloku operacyjnym i do instrumentowania.
- Kółka przy nogach umożliwiają przemieszczanie stolika i ustawienie go w każdym miejscu w gabinecie lekarskim czy na sali operacyjnej.
- Wszystkie kółka są antystatyczne, nie brudzące posadzki, skrętne, a dwa z nich – z blokadą zabezpieczającą przed przemieszczeniem się.
- Dopuszczalne obciążenie stolika 50 kg.

STOLIKI DO INSTRUMENTOWANIA

- Dopuszczalny maksymalny udźwig – 10 kg.
- Podnoszony i opuszczany ręcznie (w zakresie 920 – 1380 mm) blat roboczy o wymiarach: 600 x 400 mm.
- Blat z możliwością unieruchomienia w każdej pozycji.

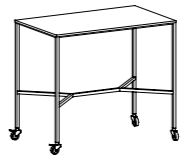
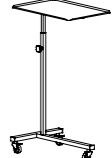

PARAMETRY TECHNICZNE

Stoliki chirurgiczne				
Oznaczenie	Stl 101	Stl 103	Stl 102	Stl 104
Kod	STL 01010201	STL 02010201	STL 01010401	STL 02010401
Stl 201				STL 03020602
Wysokość (mm)	880	880	880	920-1380
Szerokość (mm)	1000	1400	1000	1400
Głębokość (mm)	600	600		
Opis	- stół chirurgiczny			- stół do instrumentowania

MEBLE MEDYCZNE

SZAFKI PRZYŁÓŻKOWE

Szafki przyłóżkowe stanowią niezbędne wyposażenie sal szpitalnych, gwarantują utrzymanie porządku przy łóżku chorego.

SZAFKA SZP 1

Najprostsza i najtańsza wersja szafki przyłóżkowej.

SZAFKA PRZYŁÓŻKOWA SZL 201

Szafka z prostym mechanizmem obracania i podnoszenia blatu. Symetryczna – szuflada i szafka otwierają się z obu stron.



PARAMETRY TECHNICZNE



Szp 1

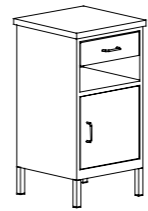
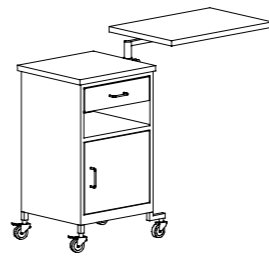

Szl 201

Szafki przyłóżkowe		
Oznaczenie	Szp 1	Szl 201
Kod	SZL 0604020601	SZL 0402050402
Wysokość (mm)	800	800
Szerokość (mm)	420	610
Głębokość (mm)	420	420
Opis	wyposażona w: - szufladę na prowadnicach rolkowych, - blat, - szafkę z uchwytem.	z prostym mechanizmem obracania i podnoszenia blatu

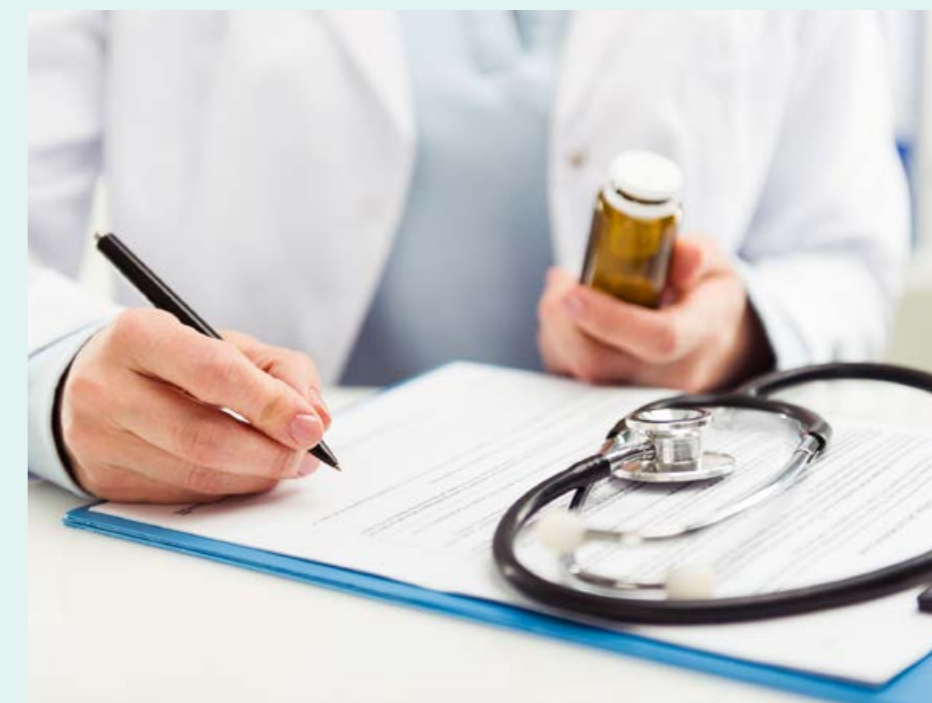

MEBLE MEDYCZNE

MEBLE Z BLACHY KWASOODPORNEJ

Meble ze stali kwasoodpornej zapewniają utrzymanie czystości i sterylności, wieloletnią trwałość i gwarantują wysoką estetykę i jakość. Mają zastosowanie do celów specjalistycznych, jak również coraz powszechniej do pomieszczeń dla alergików.

STOLIK DO INSTRUMENTOWANIA

- Regulowany ręcznie blat roboczy w zakresie 911 – 1370 mm o wymiarach 600 x 400 mm.
- Blat obrotowy z możliwością unieruchomienia w każdej pozycji.
- Dopuszczalny maksymalny udźwig – 10 kg.

STOLIK ZABIEGOWY

- Przeznaczony do przewożenia materiałów sterylnych, koszy, narzędzi, leków i innych przyrządów na blokach operacyjnych, na oddziałach, w gabinetach zabiegowych, laboratoriach, w sterylizatorni.

SZAFKA ANESTEZJOLOGICZNA

- Wyposażona w stojak do płynów infuzyjnych o regulowanej wysokości w zakresie od 1300 – 2100 mm.

STOJAK DO PŁYNÓW INFUZYJNYCH

- Podstawa pięcioramienna.
- Część górna wyposażona w 4 haki wykonane z prętów kwasoodpornych.
- Regulacja wysokości w zakresie 1300 – 2200 mm.

PODNOŻKI I PODESTY OPERACYJNE

- Stopnie pokryte taśmą antypoślizgową (wykonaną z materiału trudnościeralnego, odpornego na wodę, oleje, promienie UV).
- Podesty zapewniają ergonomiczne warunki pracy podczas zabiegów medycznych.



PARAMETRY TECHNICZNE

Oznaczenie	Std	Stlk	Szla	Wmk	Podest operacyjny
Kod	STLN 03020602	STLN 02010204	SZLN 0907011102	SJLN 01010101	SLN 010101
Wysokość (mm)	911-1370	880	840	1360-2340	430
Szerokość (mm)	460	1400	770	575	500
Głębokość (mm)	630	600	600	575	650

MEBLE WARSZTATOWE

*Meble,
które nie zawodzą*



MEBLE WARSZTATOWE

SPIS TREŚCI

Stoły warsztatowe STW	278
Szafki warsztatowe SZW	280
Szafy warsztatowe	282
Narzędziowe szafki szufladowe SZW	284
Ścianki na narzędzia ŚNN	286
Regały RMM montowane „na wcisk” o głębokości 500 mm	288
Regały RMM montowane „na wcisk” o głębokości 350 mm	290
Regały RMM montowane „na wcisk” o głębokości 700 mm	292
Regały skręcane RMM	294
Wyposażenie dodatkowe regałów RMM montowanych „na wcisk”	296
Szafy z drzwiami z plexi	298
Szafy warsztatowe SLS	300
Szafy warsztatowe SL	302
Szafy warsztatowe SFR	306
Szafy warsztatowe SWM	308
Szafy warsztatowe	310
Szafy warsztatowe SMD	312
Szafy warsztatowe UWS	314
Stoły warsztatowe TECHNO	316
Wózki warsztatowe WWT	318
Akcesoria do stołów TECHNO EXPERT, LIGHT, wózków WWT	320
Szafa garażowa	324
Szafki na komputer przemysłowy	326
Możliwości aranżacji szaf metalowych	330

Przy projektowaniu i produkcji mebli warsztatowych bierzemy pod uwagę porządek, bezpieczeństwo, wszechstronność rozwiązań, funkcjonalność, poprawę wydajności pracy oraz przede wszystkim człowieka i jego potrzeby na stanowisku pracy.

Nasze szafy, szafki, stoły i ścianki warsztatowe, dzięki swej różnorodności rozwiązań i możliwości dowolnego łączenia ze sobą zestawów, a także dzięki swej wysokiej jakości, estetyce, funkcjonalności i wytrzymałości, spełnią wszelkie Państwa oczekiwania.

Meble te pozwalają na praktyczne urządzenie każdego warsztatu.

Wszystkie meble wykonane są z blachy stalowej, zabezpieczone przed korozją, pokryte farbą proszkową. Zestawy kolorów według palety RAL.

W przypadku indywidualnych życzeń istnieje możliwość zastosowania rozwiązań konstrukcyjnych i kolorystycznych zgodnie z życzeniami odbiorców.



Do samodzielnego montażu



Obciążenie szuflad 75 kg

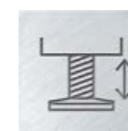

Regulowana wysokość stopek



Różne typy zamków



Na kółkach



Równomierne obciążenie stołu 450 kg



Obciążenie szuflad 15 kg



Równomierne obciążenie stołu 600 kg



Obciążenie szuflad 20 kg



Równomierne obciążenie stołu 900 kg

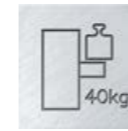

Obciążenie szuflad 40 kg



Równomierne obciążenie stołu 1350 kg

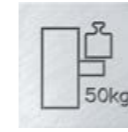

Obciążenie szuflad 50 kg



Wyrób z elementami elektrycznymi - bezpieczny

MEBLE WARSZTATOWE

STOŁY WARSZTATOWE STW

■ Stoły warsztatowe naszej produkcji łączą w sobie jakość, wytrzymałość i funkcjonalność.

■ Przeznaczone są zarówno dla małych warsztatów jak również dla dużych warsztatów mechanicznych, remontowych oraz narzędziowni.

■ Stoły warsztatowe w połączeniu z szafkami, ściankami narzędziowymi oraz regałami zapewniają doskonałą organizację miejsca pracy.

■ Ich różnorodność gwarantuje dostosowanie do indywidualnych potrzeb użytkowników.



PARAMETRY TECHNICZNE

Stoły warsztatowe							
Oznaczenie	Stw 111	Stw 121	Stw 321	Stw 322	Stw 323	Stw 324	Stw 311
Kod	STWS 01010201	STWS 02010202	STWS 02010103	STWS 02010104	STWS 02010305	STWS 02010306	STWS 01010207
Wysokość (mm)	850		850				
Szerokość (mm)	600	1200	1200				600
Głębokość (mm)	600		600				
Wymiary blatu stołu (mm) wys. x szer. x gł.	30 x 600 x 600	30 x 1200 x 600	30 x 1200 x 600	30 x 1200 x 600	30 x 1200 x 600	30 x 1200 x 600	30 x 600 x 600

Stoły warsztatowe							
Oznaczenie	Stw 122	Stw 112	Stw 113	Stw 114	Stw 401	Stw 402	Stw 403
Kod	STWS 02020211	STWS 01020207	STWS 01020212	STWS 01020113	STWS 04010209	STWS 05010310	STWS 06010310
Wysokość (mm)	810		810		850		
Szerokość (mm)	1200	600	600		1200	1600	200
Głębokość (mm)	600		600		750		
Wymiary blatu stołu (mm) wys. x szer. x gł.	30 x 1200 x 600	30 x 600 x 600	30 x 600 x 600	30 x 600 x 600	40 x 1200 x 750	40 x 1600 x 750	40 x 2000 x 750



MEBLE WARSZTATOWE

SZAFKI WARSZTATOWE SZW

Szafki warsztatowe zapewniają utrzymanie porządku na stanowisku pracy dzięki łatwemu dostępowi do narzędzi. Perforowane ścianki wewnętrzne umożliwiają łatwe zawieszenie uchwytów, wsporników i haków na narzędzia, co zaspokoi indywidualne potrzeby każdego użytkownika.

■ Szafy warsztatowe Szw 104, Szw 108 są wyposażone w szuflady i półki na prowadnicach rolkowych oraz pulpit roboczy na wierzchu szafki.

■ Szafki do samodzielnego montażu (oprócz Szw 104 i Szw 108).



PARAMETRY TECHNICZNE

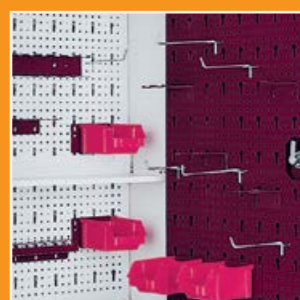

Szafki warsztatowe							
Oznaczenie	Szw 120	Szw 121	Szw 080	Szw 122	Szw 123	Szw 104	Szw 108
Kod	SZWS 02010201	SZWS 02010302	SZWS 01010103	SZWS 02020304	SZWS 02010205	SZW 0101010101	SZW 0201020201
Wysokość (mm)	600		600	750	600	1090	
Szerokość (mm)	1200		800	1200		500	1000
Głębokość (mm)	200		200		435		
Wyposażenie	- po 8 ocynkowanych haczyków długości 145, 120, 85 mm - 4 półki	- 9 uchwytów: do kluczy (1), wiertła (1), wkrętaków (1), z pojedynczym wycięciem (2), z owalnym wycięciem (2) - po 2 haczyki długości 85 mm, 120 mm, 145 mm oraz trzy półki. - tyły drzwiczek szafki z perforacją	- 8 ocynkowanych haczyków długości 145 mm, 6 długości 120 mm - 4 półki	- 6 uchwytów z blachy gr. 0,8 mm, 3 uchwyty z blachy gr. 1,5 mm (uchwyt: kluczy (1), wiertła (1), wkrętaków (1), dłut (1), pilników (1), wkrętów otwartych (1), z pojedynczym wycięciem (1), z podwójnym wycięciem (1), z owalnym wycięciem (1) - 2 ocynkowane haczyki, - 4 półki	- po 5 ocynkowanych haczyków długości 145, 120, 85 mm, 3 półki - część środkowa bez drzwi	- 4 szuflady i półka wysuwane na prowadnicach rolkowych - wieniec górny - pulpit ograniczony z trzech stron - półka wysuwana	- 8 szuflad i dwie półki wysuwane na prowadnicach rolkowych - wieniec górny - pulpit ograniczony z trzech stron - 2 półki wysuwane

MEBLE WARSZTATOWE

SZAFY WARSZTATOWE

SZAFY SWM

Z naszej oferty szaf warsztatowych każdy wybierze sobie właściwą szafę do każdego warsztatu i na każdy sprzęt. Niezwykle wytrzymałe i praktyczne metalowe szafy warsztatowe sprawdzają się w każdych warunkach.

- W szafach możliwe jest ustawienie półek na dowolnej wysokości - otwory mocujące są wykonane co 25 mm.
- Uchwyt drzwiowy wyposażony jest w zamek zabezpieczający z blokadą w dwóch punktach.
- Szafa z pojemnikami Swm 205 pozwoli idealnie uporządkować najdrobniejsze elementy.

SZAFKA SWM 501

- Drzwi skrzydłowe.
- Wewnątrz szafy perforowana ścianka, 2 szuflady, 2 przestawne półki.
- Zestaw haczyków - wg uzgodnień z klientem (za dopłatą), str 316.



PARAMETRY TECHNICZNE

Szafy warsztatowe					
	Sbm 203W	Sbm 212W	Swm 204	Swm 205	Swm 501
Oznaczenie	Sbm 203W	Sbm 212W	Swm 204	Swm 205	Swm 501
Kod	SBM 03030304	SBM 04030304	SWM 0202030401	SWM 0202030402	SWML 01020204
Wysokość (mm)	1990		1990		2000
Szerokość (mm)	1000	1200	1000		1020
Głębokość (mm)	435		435		
Opis	- 4 przestawne co 25 mm półki		szafa warsztatowa przystosowana do wyposażenia w pojemniki: - na ścianie tylnej listwy do mocowania 72 szt. pojemników narzędziowych (o wymiarach 108x144x224/170) - na każdych drzwiach listwy do mocowania 80 szt. pojemników narzędziowych (o wymiarach 56x77x119/90 mm) - szafa dostarczana bez pojemników	szafa wyposażona w pojemniki: - na ścianie tylnej listwy do mocowania 72 szt. pojemników narzędziowych (o wymiarach 108x144x224/170) - na każdych drzwiach listwy do mocowania 80 szt. pojemników narzędziowych (o wymiarach 56x77x119/90 mm)	- ścianka perforowana - 2 półki - boks - 2 szuflady



MEBLE WARSZTATOWE

NARZĘDZIOWE SZAFKI SZUFLADOWE SZW

SZAFKI NA KÓŁKACH SZWN

Wyposażone są w:

- blat ze sklejkli liściastej,
- zamki centralne blokujące wszystkie szuflady,
- szuflady na prowadnicach kulkowych (max. obciążenie szuflady 50 kg),
- drzwi szafki zamykane zamkiem cylindrycznym,
- dwa skrętne koła.

SZAFKI SZUFLADOWE SZW

Szafki o stabilnej konstrukcji, zamykane są centralnym zamkiem z systemem zapobiegającym jednoczesnemu wysunięciu kilku szuflad.



Dopuszczalne obciążenie szuflady 75 kg.

Na życzenie klienta wyposażamy szafy w blat gumowy, kwasoodporny lub blat ze sklejkli w metalowej ramce.

Dostępne są również wewnętrzne przegrody do szuflad, umożliwiające podział szuflady na 5 rzędów. Każdy rząd wyposażony w 2 ocynkowane przegródki.

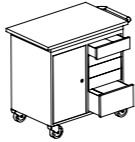

PARAMETRY TECHNICZNE

Szafki na kółkach		
Oznaczenie	SzwN 251	SzwN 252
Kod	GWJ 0101020702	GWJ 0101010802
Wysokość (mm)	928	928
Szerokość (mm)	961	961
Głębokość (mm)	600	600
Wyposażenie	5 szuflad, w tym 1 głęboka	10 szuflad, w tym 2 głębokie

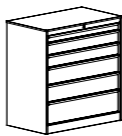
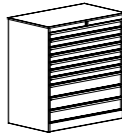

Szw 301

Szafki szufladowe			
Oznaczenie	Szw 301	Szw 302	Szw 305
Kod	SZWL 0202010201	SZWL 0202010301	SZWL 0202010601
Wysokość (mm)	1051	1051	
Szerokość (mm)	1000	1000	
Głębokość (mm)	585	585	
Wysokość szuflad (mm)	szer. 903 x gł. 435	szer. 903 x gł. 436	szer. 903 x gł. 437
Wysokość frontów	1 szuflada 175 mm 2 szuflady 225 mm 1 szuflada 275 mm	1 szuflada 75 mm 2 szuflady 125 mm 2 szuflady 175 mm 1 szuflada 225 mm	7 szuflad 75 mm 3 szuflady 125 mm

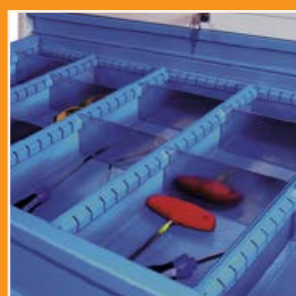

MEBLE WARSZTATOWE

ŚCIANKI NA NARZĘDZIA ŚNN

Najpotrzebniejsze narzędzia zawsze trzeba mieć w zasięgu ręki. Zapewniają to produkowane przez nas ścianki warsztatowe. Ścianki do samodzielnego montażu.



PARAMETRY TECHNICZNE

Ścianki narzędziowe		
Oznaczenie	Śnn 300	Wózek WW
Kod	SNN 010101	XXP 030253
Wysokość (mm)	600	1437
Szerokość (mm)	1195	985
Głębokość (mm)	16	660
Wposażenie	<ul style="list-style-type: none"> - płyta nośna - 3 szt. - haczyk pojedynczy - 58 mm - 5 szt. - uchwyt szczelinowy wkręteków długi - 1 szt. - uchwyt z otworami okrągłymi - pilników 1 szt. - uchwyt z otworami prostokątnymi - dłut - 1 szt. - uchwyt wiertel - 1 szt. - uchwyt kluczy płaskich - 1 szt. - uchwyt z otworami okrągłymi - wkręteków - 1 szt. - uchwyt pojemnika V - 2 szt. - uchwyt pojedynczy - 4 szt. 	<ul style="list-style-type: none"> pojemniki duże - 8 szt. pojemniki średnie - 18 szt. pojemniki małe - 33 szt.



MEBLE WARSZTATOWE

REGAŁY RMM MONTOWANE „NA WCISK” o głębokości 500 mm

Uniwersalne, trwałe, solidne regały magazynowe przeznaczone do sklepów, hurtowni, magazynów, archiwów i pomieszczeń gospodarczych.

- Celem skrócenia czasochłonnego montażu regałów magazynowych opracowaliśmy regały składane na wcisk. Są to regały łatwe i proste w montażu i demontażu.

- Trwałość, solidność i jakość to niepowtarzalne zalety tych regałów.

- Elementy regałów wykonane są z blach stalowych malowanych farbami proszkowymi.

- Możliwe wykonanie - na zamówienie - regałów z blachy ocynkowanej lub kwasoodpornej.



- Półki przestawne co 30 mm.

- Dopuszczalne obciążenie:
 - 100 kg
 - 200 kg - Rmm 301 przy mocowaniu regału do ściany lub skręceniu regałów plecami ze sobą.

- Regały do samodzielnego montażu.

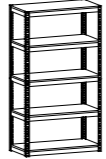

PARAMETRY TECHNICZNE

Regały magazynowe			
Oznaczenie	Rmm 301	Rmm 302	Rmm 303
Kod	RMM 0303040201	RMM 0301010201	RMM 0305030201
Wysokość (mm)	1980	900	1800
Szerokość (mm)	1000	1000	
Głębokość (mm)	500	500	
Ilość półek	6	3	5
Dopuszczalne obciążenie półki (kg)	200 kg przy mocowaniu regału do ściany lub skręceniu regałów plecami ze sobą		
		100	



100 kg



200 kg



MEBLE WARSZTATOWE

REGAŁY RMM MONTOWANE
„NA WCISK” o głębokości
350 mm



Regały magazynowe		
Oznaczenie	Rmm 304	Rmm 306
Kod	RMM 1706010201	RMM 1906010201
Wysokość (mm)	950	950
Szerokość (mm)	1000	1200
Głębokość (mm)	350	350
Ilość półek	3	3
Dopuszczalne obciążenie półki (kg)	100	100

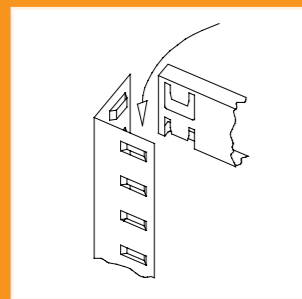

system montażu regalów
„na wcisk”



Istnieje możliwość łączenia regalów w ciągi skręcając je ze sobą. Nie dostarczamy śrub do skręcania.

Regały magazynowe				
Oznaczenie	Rmm 308	Rmm 310	Rmm 312	Rmm 314
Kod	RMM 1707020201	RMM 1907020201	RMM 1708030201	RMM 1908030201
Wysokość (mm)	1370	1370	1790	
Szerokość (mm)	1000	1200	1000	1200
Głębokość (mm)	350	350		
Ilość półek	4	4	5	
Dopuszczalne obciążenie półki (kg)	100	100		

Regały magazynowe				
Oznaczenie	Rmm 316	Rmm 318	Rmm 320	Rmm 322
Kod	RMM 1709040201	RMM 1909040201	RMM 1710050201	RMM 1910050201
Wysokość (mm)	2210	2210	2630	
Szerokość (mm)	1000	1200	1000	1200
Głębokość (mm)	350	350		
Ilość półek	6	6	7	
Dopuszczalne obciążenie półki (kg)	100	100		

MEBLE WARSZTATOWE

REGAŁY RMM MONTOWANE „NA WCISK” o głębokości 700 mm



■ Głębokość regału 700 mm pozwala na wstawienie na regał dwóch rzędów segregatorów.

■ Aby zachować porządek wśród segregatorów zalecamy doposażenie regału o dodatkowe wyposażenie, szczególnie zamontowanie ogranicznika środkowego umożliwiającego podział półki o gł. 700 mm na dwie części.

■ Dostępne wyposażenie dodatkowe - str. 316.

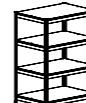
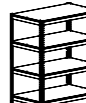
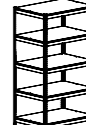

PARAMETRY TECHNICZNE

Regały magazynowe					
Oznaczenie	Rmm 305	Rmm 307	Rmm 309	Rmm 311	Rmm 313
Kod	RMM 1806010201	RMM 2006010201	RMM 1807020201	RMM 2007020201	RMM 1808030201
Wysokość (mm)	950	950	1370	1370	1790
Szerokość (mm)	1000	1200	1000	1200	1000
Głębokość (mm)	700	700			
Ilość półek	3	3	4		5
Dopuszczalne obciążenie półki (kg)	100	100			



MEBLE WARSZTATOWE

REGAŁY RMM MONTOWANE „NA WCISK” o głębokości 700 mm

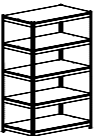
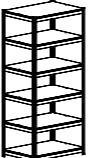
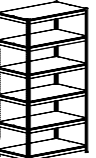
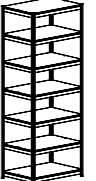
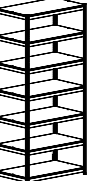
Regały magazynowe						
	Oznaczenie	Rmm 315	Rmm 317	Rmm 319	Rmm 321	Rmm 323
	Kod	RMM 2008030201	RMM 1809040201	RMM 2009040201	RMM 1810050201	RMM 2010050201
	Wysokość (mm)	1790	2210		2630	
	Szerokość (mm)	1200	1000	1200	1000	1200
	Głębokość (mm)	700	700			
	Ilość półek	5	6		7	
	Dopuszczalne obciążenie półki (kg)	100	100			

REGAŁY SKRĘCANE RMM

- Dopuszczalne maksymalne obciążenie półki 100 kg.
- W regałach skręcanych półki przestawne co 60 mm.
- Regał do samodzielnego montażu.
- Uwaga:
wyposażenie dodatkowe regałów Rmm montowanych „na wcisk” nie pasuje do regałów skręcanych Rmm.

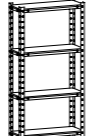
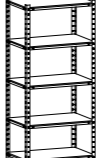
Regały skręcane Rmm			
	Oznaczenie	Rmm 202	Rmm 201
	Kod	RMM 0102020101	RMM 0204030101
	Wysokość (mm)	1510	2000
	Szerokość (mm)	750	900
	Głębokość (mm)	300	600
	Ilość półek	4	5
	Dopuszczalne obciążenie półki (kg)	100	100

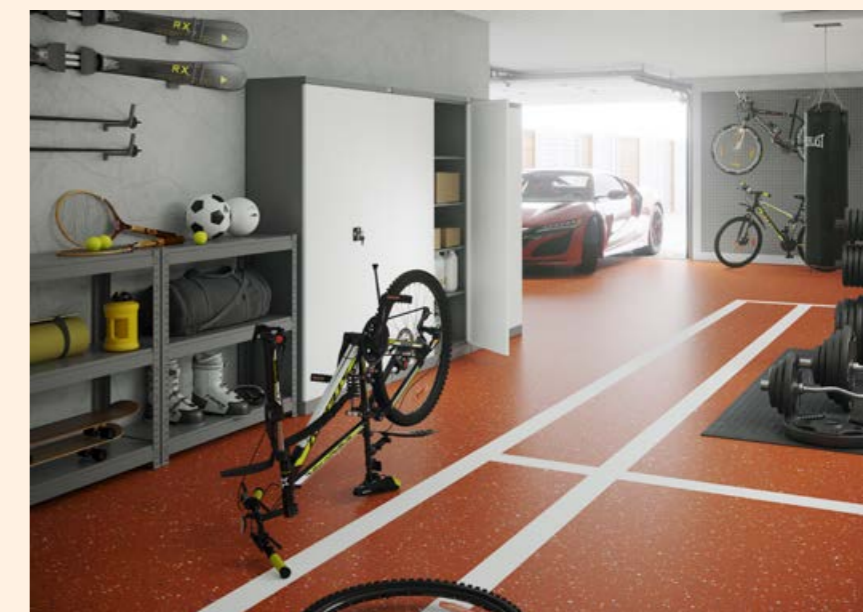

MEBLE WARSZTATOWE



WYPOSAŻENIE DODATKOWE REGAŁÓW RMM MONTOWANYCH „na wcisk”

Możliwe dodatkowe wyposażenie regałów Rmm montowanych „na wcisk”:

1. ogranicznik boczny
2. ogranicznik tylny
3. ogranicznik środkowy - przegroda do półki umożliwiająca podział półki o głębokości 700 mm na dwie części (po 350 mm), umożliwiające wstawienie segregatorów z obu stron
4. przegroda ruchoma – podpora do segregatorów

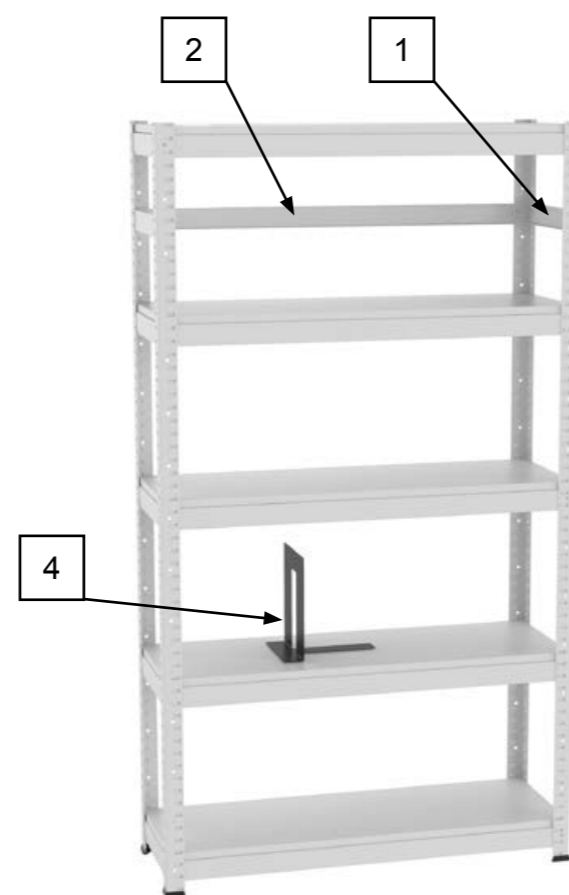
UWAGA: Wyposażenie dodatkowe do regałów Rmm składanych „na wcisk” nie pasuje do regałów skręcanych Rmm.

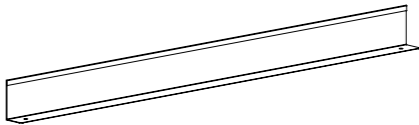
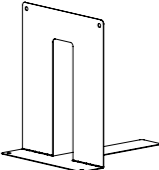

Wyposażenie dodatkowe							
Nazwa	Ogranicznik boczny		Ogranicznik tylny	Ogranicznik środkowy	Przegroda ruchoma		
Oznaczenie	OBRmm 350	OB Rmm 700	OTRmm 1000	OTRmm 1200	OSRmm 1000	OSRmm 1200	Przegroda ruchoma Rmm
Kod	XRMM 05281001	XRMM 05291001	XRMM 04071001	XRMM 04271001	XRMM 11311701	XRMM 11321701	XRMM 08301601
Wysokość (mm)	~51		~51		~75		250
Szerokość (mm)	~325	~675	~975	~1175	~990	~1190	246
Głębokość (mm)	~10		~10		~40		200
	Ogranicznik boczny		Ogranicznik tylny	Ogranicznik środkowy - przegroda do półki umożliwiająca podział półki o głębokości 700 mm na dwie części, umożliwiające wstawienie segregatorów z obu stron		Przegroda ruchoma - podpora do segregatorów, książek, dokumentów.	

MEBLE WARSZTATOWE

SZAFY Z DRZWIAMI Z PLEXI

- To doskonałe rozwiązanie gwarantujące właściwą organizację w miejscu pracy.
- Świetnie sprawdza się w warsztatach, samochodowych i mechanicznych oraz wszędzie tam, gdzie istnieje potrzeba kontrolowania porządku na półkach szafy bez konieczności otwierania drzwi.
- Szafa warsztatowa z drzwiami z pleksi o gr. 4 mm,
- Szafa wyposażona w 4 półki – przestawne co 25 mm.

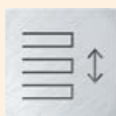

PARAMETRY TECHNICZNE

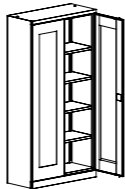
	
Oznaczenie	Szafa warsztatowa z drzwiami z pleksi
Kod	SBM 03033804
Wysokość (mm)	1990
Szerokość (mm)	1000
Głębokość (mm)	435
Ilość półek	4

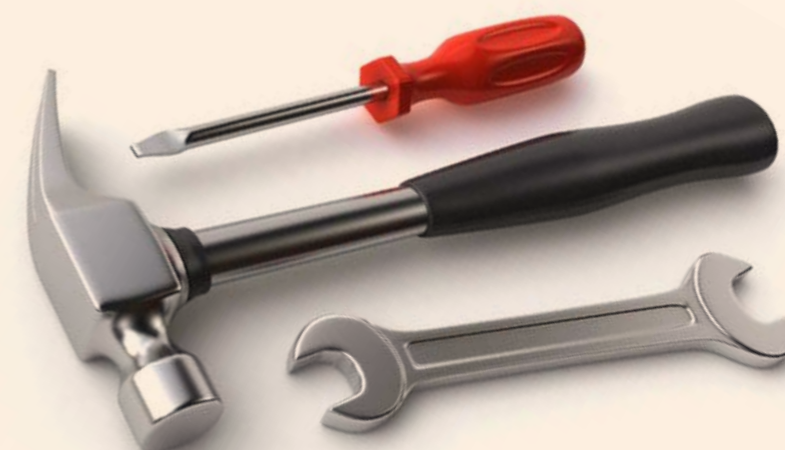

MEBLE WARSZTATOWE

SZAFY WARSZTATOWE SLS

■ Szafy warsztatowe SLS dostarczane są w całości, zgrzewane. Nie wymagają montażu przez klienta.

■ Wysuw szuflady - 100%.

■ Półki ocynkowane, malowane proszkowo.

NOŚNOŚCI:

Nośność półki - do 160 kg.

Nośność szuflad 150 mm, 125 mm, 100 mm - 160 kg.

Nośność szuflad 75 mm - 100 kg.

Nośność całej szafy - 1300 kg.

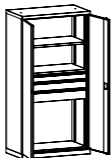
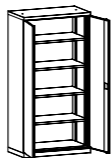
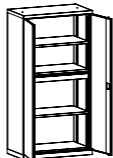
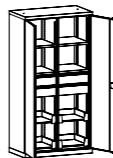
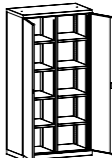
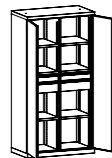
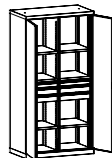

PARAMETRY TECHNICZNE

Szafy warsztatowe							
Oznaczenie	SLS 1951-7VA	SLS 1951-6	SLS 1951-8VA	SLS 1951 T-1VA	SLS 1951 T-2	SLS 1951 T-3VA	SLS 1951 T-4VA
Kod	SLS 0303022307	SLS 0303021605	SLS 0303022407	SLS 0403022607	SLS 0403022005	SLS 0403022707	SLS 0403022808
Wysokość (mm)	1950				1950		
Szerokość (mm)	1000				1000		
Głębokość (mm)	540				540		
Wyposażenie	- 2 półki - 3 szuflady (150mm, 125mm, 100mm)	- 4 półki	- 3 półki - 1 szuflada 100mm	- dzielona ścianka środkowa - 4 półki - 4 szuflady 150mm - 4 półki wysuwne	- dzielona ścianka środkowa - 8 półek	- dzielona ścianka środkowa - 6 półek - 2 szuflady 150mm - 2 szuflady 100mm	- dzielona ścianka środkowa - 6 półek - 4 szuflady 100mm - 2 szuflady 75mm

MEBLE WARSZTATOWE

SZAFY WARSZTATOWE SL

- Szafy warsztatowe SL to bardzo praktyczne szafy wyposażone w półki, szuflady z uchwytem i skrytki.
- Półki ocynkowane, malowane proszkowo.
- Wysuw szuflady - 85%.
- Prowadnice kulkowe.

NOŚNOŚCI:
Nośność półki - 75 kg.
Nośność szuflady - 35 kg.
Nośność całej szafy - 800 kg.



ZALETY SZAF



zamykane schowki



przesuwane półki



szuflady 100 mm, 150 mm,
300 mm



drzwi z rygłem w 3 pkt.



szuflady z uchwytem

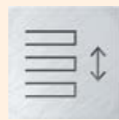

MEBLE WARSZTATOWE

SZAFY WARSZTATOWE SL

Szafy warsztatowe						
Oznaczenie	SL 110.18	SL 110.21	SL 162.18	SL 162.21	SL 163.18	SL 163.21
Kod	SSCH1 0202034206	SSCH1 0302034206	SSCH1 0202032306	SSCH1 0302032306	SSCH1 0202032506	SSCH1 0302032506
Wysokość (mm)	1950		1950			
Szerokość (mm)	1000	1200	1000	1200	1000	1200
Głębokość (mm)	500		500			
Wyposażenie	<ul style="list-style-type: none"> - dzielona ścianka środkowa - 6 półek - 4 szuflady 300mm 		<ul style="list-style-type: none"> - dzielona ścianka środkowa - 8 półek - 12 szuflad 100mm 		<ul style="list-style-type: none"> - dzielona ścianka środkowa - 4 półki - 4 szuflady 300mm - 8 szuflad 100mm 	



Szafy warsztatowe								
Oznaczenie	SL 164.18	SL 164.21	SL 166.18	SL 166.21	SL 168.18	SL 168.21	SL 165.13	SL 165.15
Kod	SSCH1 0202032406	SSCH1 0302032406	SSCH1 0202032606	SSCH1 0302032606	SSCH1 0202032806	SSCH1 0302032806	SSCH1 0203032106	SSCH1 0303032106
Wysokość (mm)	1950		1950				1600	
Szerokość (mm)	1000	1200	1000	1200	1000	1200	1000	1200
Głębokość (mm)	500		500					
Wyposażenie	<ul style="list-style-type: none"> - dzielona ścianka środkowa - 4 półki - 5 szuflad 100 mm - 1 szuflada 300 mm - 2 zamykane schowki 300 mm 		<ul style="list-style-type: none"> - dzielona ścianka środkowa - 4 półki - 15 szuflad - zamykany schowek 300 mm 		<ul style="list-style-type: none"> - dzielona ścianka środkowa - 4 półki - zamykany schowek 300 mm - 9 szuflad 100 mm - 2 szuflady 300 mm 		<ul style="list-style-type: none"> - dzielona ścianka środkowa - 2 półki - 4 szuflady 300 mm - 8 szuflad 100 mm 	

Szafy warsztatowe							
Oznaczenie	SL 168.13	SL 168.15	SL 162.03	SL 162.06	SL 163.03	SL 163.06	SL 167.03
Kod	SSCH1 0203032206	SSCH1 0303032206	SSCH1 0201031906	SSCH1 0301031906	SSCH1 0201032006	SSCH1 0301032006	SSCH1 0201035106
Wysokość (mm)	1600		1000				
Szerokość (mm)	1000	1200	1000	1200	1000	1200	1000
Głębokość (mm)	500		500				
Wyposażenie	<ul style="list-style-type: none"> - dzielona ścianka środkowa - 3 półki - 2 szuflady 300mm - 7 szuflad 100mm - 1 szuflada 150mm 		<ul style="list-style-type: none"> - dzielona ścianka środkowa - 2 półki - 2 szuflady 300mm - 4 szuflady 100mm 		<ul style="list-style-type: none"> - dzielona ścianka środkowa - 2 półki - 2 szuflady 100 mm - 2 szuflady 150mm 		<ul style="list-style-type: none"> - dzielona ścianka środkowa - 4 szuflady 300mm - 2 szuflady 100mm - 2 szuflady 150mm

MEBLE WARSZTATOWE

SZAFY WARSZTATOWE SFR

■ Szafy warsztatowe SFR to idealne wyposażenie serwisów i warsztatów mechanicznych.

■ Szafy warsztatowe skrytkowe SFR występują w wersji:
- bez drzwi: SFR 51/1, 12/1, 24/1, 16/1, 32/1,
- z drzwiami: SFR 16/2, 32/2.

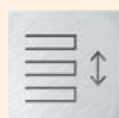

PARAMETRY TECHNICZNE

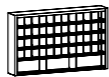
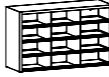
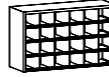
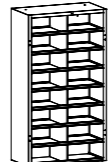
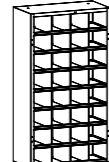
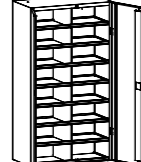
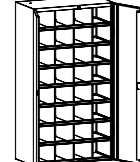
Szafy warsztatowe							
Oznaczenie	SFR 51/1	SFR 12/1	SFR 24/1	SFR 16/1	SFR 32/1	SFR 16/2	SFR 32/2
Kod	SFR 0302010500S5	SFR 0202010300S4	SFR 0202010400S3	SFR 0101010100S1	SFR 0101010200S2	SFR 0101020100S6	SFR 0101020200S7
Wysokość (mm)	900		900	500		1800	
Szerokość (mm)	1500		1500	1000		530	
Głębokość (mm)	250	500	500		530		
Ilość skrytek	- 48 skrytek małych - 3 skrytki duże	12	24	16	32	16	32
Wymiary skrytek	121 x 109 x 250mm 175 x 466 x 250mm	175 x 466 x 500mm	175 x 237 x 500mm	180 x 455 x 500mm	180 x 222 x 500mm	180 x 455 x 500mm	180 x 222 x 500mm

MEBLE WARSZTATOWE

SZAFY WARSZTATOWE SWM

■ Szafy mogą być wyposażone w:

- przestawne półki,
- szuflady,
- skrytkę,
- pojemniki,
- ściankę perforowaną (haczyki i zawieszki dostępne oddzielnie) - str. 316.

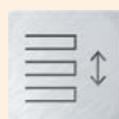

przestawne półki



szuflady

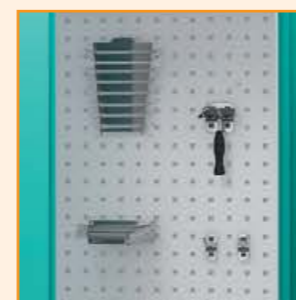

ścianka perforowana

ZALETY SZAF

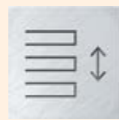

MEBLE WARSZTATOWE

SZAFY WARSZTATOWE

Szafy warsztatowe				
Oznaczenie	SWM201	SWM201L1	SWM201L2	SWM201L
Kod	SWM0403030306S48	SWM0403030106S21	SWM0403030106S22	SWM0403030106S18
Wysokość (mm)	1950	1950		
Szerokość (mm)	950	950		
Głębokość (mm)	500	500		
Wyposażenie	- 4 przestawne półki	- 2 przestawne półki - 4 szuflady - ścianka perforowana	- 8 przestawnych półek - 48 pojemników	- 4 przestawne półki - 16 szuflad - skrytka

Szafy warsztatowe		
Oznaczenie	SWM101A3	SWM 101L1
Kod	SWM0404030207S41	SWM0404030106S20
Wysokość (mm)	1000	
Szerokość (mm)	950	
Głębokość (mm)	500	
Wyposażenie	- 2 przestawne półki	- 2 przestawne półki - 10 szuflad

Szafy warsztatowe	
Oznaczenie	SWM201L3
Kod	SWM0503021607
Wysokość (mm)	1950
Szerokość (mm)	500
Głębokość (mm)	500
Wyposażenie	- 3 przestawne półki - 2 szuflady



MEBLE WARSZTATOWE

SZAFY WARSZTATOWE SMD
SZAFY WARSZTATOWE UWS

■ Szafy warsztatowe SMD i UWS spełniają oczekiwania nawet najbardziej wybrednego użytkownika.

■ Szafy UWS posiadają przestawne, ocynkowane półko-wanienki - idealne do przechowywania środków płynnych, chemii.

■ Szafy SMD wyposażone są w półki ocynkowane, szuflady, a szafa SMD 515/5 dodatkowo posiada pulpit, który po podniesieniu przykrywy daje możliwość schowania drobnych narzędzi lub dokumentacji technicznej.

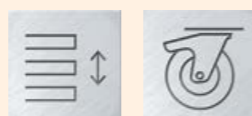

ZALETY SZAF



pulpit



rant boczny



ocynkowane półko-wanienki





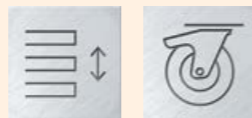

perforacje w drzwiach

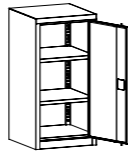
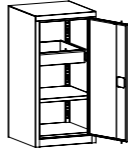
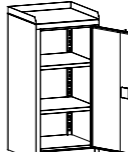
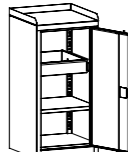
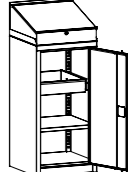

MEBLE WARSZTATOWE

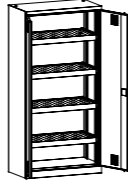
SZAFY WARSZTATOWE SMD SZAFY WARSZTATOWE UWS

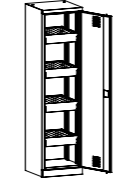
Szafy warsztatowe						
Oznaczenie	SMD 515/1		SMD 515/2	SMD 515/3	SMD 515/4	SMD 515/5
Kod	SZW 0302010703		SZW 0302010803	SZW 0303010703	SZW 0303010803	
Wysokość (mm)	1000		1000	1050		1255
Szerokość (mm)	500		500			
Głębokość (mm)	500		500			
Wyposażenie	- 2 półki		- 1 półka - 1 szuflada	- rant boczny - guma ryflowana - 2 półki ocynkowane	- rant boczny - guma ryflowana - 1 szuflada - 1 półka ocynkowana	- rant boczny - pulpit - 1 szuflada - 1 półka ocynkowana

Szafy warsztatowe					
Oznaczenie	UWS 905		UWS 915	UWS 505	UWS 515
Kod	UWS 0202060201		UWS 0201060101	UWS 0102050201	UWS 0101050101
Wysokość (mm)	1950		1000	1950	1000
Szerokość (mm)	950		950	500	
Głębokość (mm)	500		500		
Wyposażenie	- 4 przestawne ocynkowane półko-wanienki		- 2 przestawne ocynkowane półko-wanienki	- 4 przestawne ocynkowane półko-wanienki	- 2 przestawne ocynkowane półko-wanienki

MEBLE WARSZTATOWE

STOŁY WARSZTATOWE TECHNO

■ W ofercie posiadamy również stoły do profesjonalnych zastosowań:

- Stoły Techno Expert,
- Stoły Techno Light.

■ Stoły do samodzielnego montażu.

■ Dzięki swej modularnej budowie oraz dwóm liniom, oferujemy Państwu możliwość stworzenia stołu w dowolnej konfiguracji dopasowanej do konkretnych potrzeb:

- ciężkie stoły warsztatowe TECHNO EXPERT - przeznaczone do profesjonalnych rozwiązań,
- stoły warsztatowe TECHNO LIGHT - przeznaczone zarówno do profesjonalnych jak i amatorskich rozwiązań.

■ Uzupełnieniem stołów Techno jest wózek warsztatowy WWT.

■ Poproś nas o szczegółowy katalog stołów Techno.

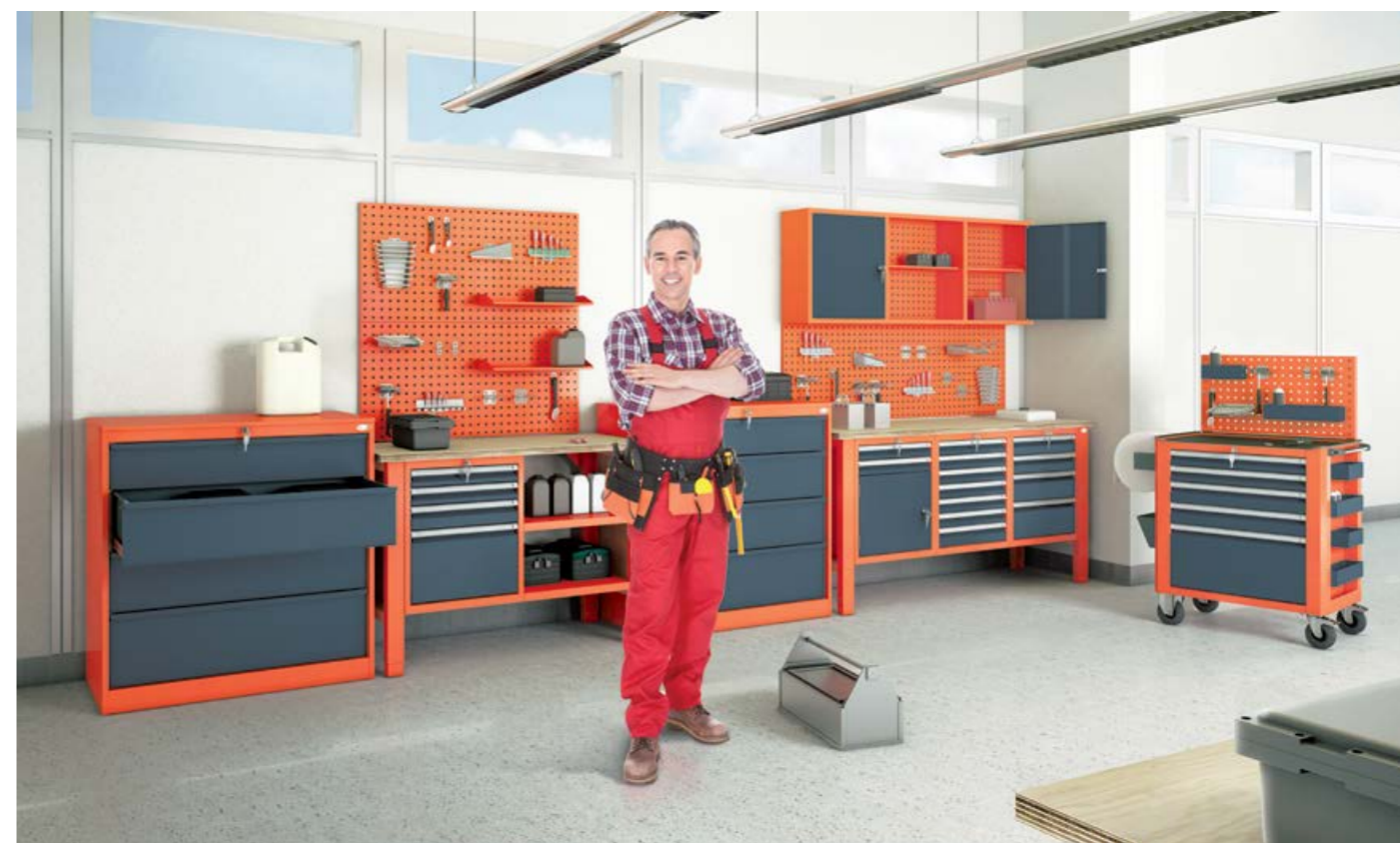

MEBLE WARSZTATOWE



WÓZKI WARSZTATOWE WWT

- Wózek wyposażony w specjalny system uniemożliwiający otwarcie więcej niż jednej szuflady.
- Wymiary wewnętrzne szuflady: 600mm x 400mm.
- Szuflady wyposażone w prowadnice kulkowe o 100% wysuwie (nośność 40kg).
- Wózki wyposażone są w kółka o średnicy 125mm - w tym 2 skrętne z hamulcem.
- Wszystkie wózki standardowo posiadają blaty pokryte mikrogumą oraz krawędzie boczne zabezpieczające przed spadaniem przedmiotów z wózka. Dla większego komfortu użytkowania krawędzie pokryte są gumowym zabezpieczeniem.
- Uchwyt boczny posiada możliwość obustronnego montażu.
- Perforowane ścianki tylne oraz boczne umożliwiają zawieszenie dodatkowych elementów takich jak: pojemniki czy uchwyty.
- Zawieszki, uchwyty i haczyki dostępne oddzielnie.



PARAMETRY TECHNICZNE

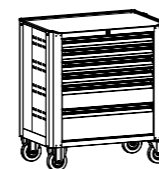

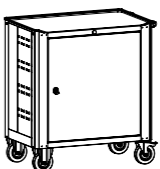
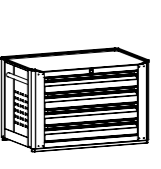
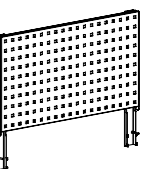
Wózki warsztatowe WWT						
Oznaczenie	WWT 75A	WWT 75B	WWT 75C	WWT 75D	nadstawka do wózka WWT	panel perforowany do WWT
Kod	WWT 0101010102	WWT 0101010202	WWT 0101010302	WWT 0101020401	XXXP 030042	XWWT 01010101
Wysokość (mm)	900	900			516	383
Szerokość (mm)	790	790				729
Głębokość (mm)	490	490				34
Wyposażenie	1x szuflada 300 mm 2x szuflada 100 mm 2x szuflada 75 mm	1x szuflada 200 mm 1x szuflada 150 mm 4x szuflada 75 mm	1x szuflada 200 mm 6x szuflada 75 mm	drzwi skrzydłowe 2 przestawne półki	4 x szuflada 100 mm	panel perforowany przystosowany do zawieszania akcesoriów ze strony 316



MEBLE WARSZTATOWE

AKCESORIA DO STOŁÓW
TECHNO EXPERT, LIGHT,
WÓZKÓW WWT

Zawieszki					
Nazwa wyrobu	Zawieszka podwójna krótka L50	Zawieszka podwójna długa L150	Zawieszka pojedyncza krótka L50	Zawieszka pojedyncza długa L150	Zawieszka na komplet kluczy płaskich
Kod	YMIN282	YMIN281	YMIN284	YMIN283	YMIN493
opis	Zawieszka podwójna krótka	Zawieszka podwójna długa	Zawieszka pojedyncza krótka	Zawieszka pojedyncza długa	Zawieszka na komplet kluczy płaskich

Zawieszki				
Nazwa wyrobu	Zawieszka na śrubokręty	Zawieszka na komplet wiertel	Zawieszka na narzędzia L150	Zawieszka na urządzenie fi 60 mm
Kod	YMIN492	YMIN491	YMIN499	YMIN490
opis	Zawieszka na śrubokręty	Zawieszka na komplet wiertel	Zawieszka na narzędzia	Zawieszka na urządzenie np. wiertarkę





Pojemniki do szuflad										
Nazwa wyrobu	Pojemnik warsztatowy S1/h45 - NISKI	Pojemnik warsztatowy S1/h63 - WYSOKI	Pojemnik warsztatowy S2/h45 - NISKI	Pojemnik warsztatowy S2/h63 - WYSOKI	Pojemnik warsztatowy S3/h45 - NISKI	Pojemnik warsztatowy S3/h63 - WYSOKI	Pojemnik warsztatowy S4/h45 - NISKI	Pojemnik warsztatowy S4/h63 - WYSOKI	Pojemnik warsztatowy S5/h45 - NISKI	Pojemnik warsztatowy S5/h63 - WYSOKI
Kod	YMIN392	YMIN393	YMIN394	YMIN395	YMIN396	YMIN397	YMIN398	YMIN399	YMIN400	YMIN401
Wymiary wys.x szer. x gł.	45 x 54 x 54 mm	63 x 54 x 54 mm	45 x 54 x 108 mm	63 x 54 x 108 mm	45 x 108 x 108 mm	63 x 108 x 108 mm	45 x 108 x 162 mm	63 x 108 x 162 mm	45 x 108 x 216 mm	63 x 108 x 216 mm
Opis	Wykonany z tworzywa sztucznego		Wykonany z tworzywa sztucznego							

Akcesoria do wózków WWT					
Nazwa wyrobu	Kosz WWT	Pudełko A do WWT	Pudełko B do WWT	Uchwyt na ręczniki papierowe	Przesuwna półka do szuflady do WWT
Kod	XWWT 04050402	XWWT 03030302	XWWT 03040302	XWWT 02020202	XWWT 06070802
Wymiary wys.x szer. x gł.	145 x 350 x 110/176	70 x 200 x 80	70 x 350 x 80	85 x 350 x 185	
Opis					Półka przesuwna do szuflady wyłożona mikrogumą



MEBLE WARSZTATOWE

AKCESORIA DO STOŁÓW
TECHNO EXPERT, LIGHT,
WÓZKÓW WWT

Akcesoria do stołów SWT			
Nazwa wyrobu	Wkład szuflady typ A70	Wkład szuflady typ A95	Wkład szuflady typ A145
Kod	XWWT 05060503	XWWT 05060603	XWWT 05060703
Opis	Do szuflad o wysokości 70 mm Ilość rzędów – 2 szerokie	Do szuflad o wysokości 95 mm Ilość rzędów – 2 szerokie	Do szuflad o wysokości 145 mm Ilość rzędów – 2 szerokie

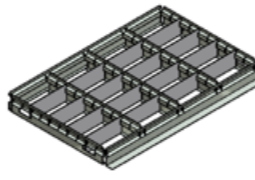
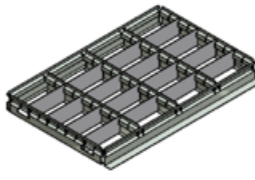
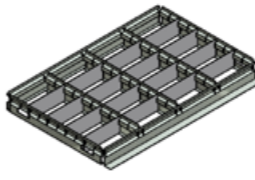
Akcesoria do stołów SWT			
Nazwa wyrobu	Wkład szuflady typ B70	Wkład szuflady typ B95	Wkład szuflady typ B145
Kod	XWWT 05060504	XWWT 05060604	XWWT 05060704
Opis	Do szuflad o wysokości 70 mm Ilość rzędów – 4 wąskie	Do szuflad o wysokości 95 mm Ilość rzędów – 4 wąskie	Do szuflad o wysokości 145mm Ilość rzędów – 4 wąskie

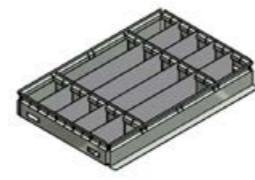
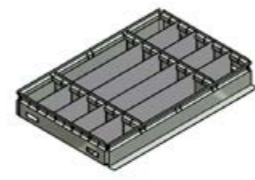
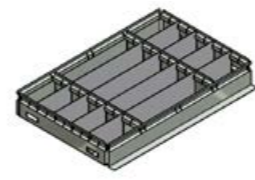
Akcesoria do stołów SWT			
Nazwa wyrobu	Wkład szuflady typ C70	Wkład szuflady typ C95	Wkład szuflady typ C145
Kod	XWWT 05060505	XWWT 05060605	XWWT 05060705
Opis	Do szuflad o wysokości 70 mm Ilość rzędów – 2 wąskie + 1 szeroki	Do szuflad o wysokości 95 mm Ilość rzędów – 2 wąskie + 1 szeroki	Do szuflad o wysokości 145 mm Ilość rzędów – 2 wąskie + 1 szeroki



obicie blatów stołów
gumą - opcja



MEBLE WARSZTATOWE

SZAFA GARAŻOWA

Szafa Garażowa jest meblem wolno-stojącym. Łatwo można ją przesunąć w inne miejsce. Nie wymaga ingerencji w podłogę, na której stoi, ani kotwiczenia do ściany. Szafa Garażowa jest meblem stabilnym i bezpiecznym dzięki wadze własnej 200 kg, solidnej konstrukcji osadzonej na mocnej podstawie i dodatkowemu wzmocnieniu za pomocą stężeń krzyżowych. Szafy garażowe to idealne rozwiązanie do parkingów podziemnych na miejsca postojowe. To praktyczne i nowoczesne rozwiązanie. Pozwala estetycznie, wygodnie i bezpiecznie zagospodarować wolną przestrzeń w obrębie miejsca parkingowego. Mieszkania w apartamentowcach i domach wielorodzinnych rzadko kiedy są wyposażone w dodatkowe piwnice i schowki. Szafki garażowe są rozwiązaniem tego problemu. To solidny, mocny i bardzo pojemny wyrób, w którym można przechować rzeczy obecne w każdym domu, a używane sporadycznie, tylko sezonowo, lub na które nie ma miejsca w mieszkaniu np. rowery, opony, fotele samochodowe, wózki dziecięce, rolki, łyżwy, kaski i inny sprzęt sportowy i turystyczny, oleje czy narzędzia warsztatowe.

Parametry techniczne Szaf Garażowych:

1. Waga szafy 200 kg
2. Pojemności ok. 5000 litrów
3. Stabilna konstrukcja
4. Dodatkowe wzmocnienie sztywności za pomocą stężeń krzyżowych
5. Utrzymująca obciążenie do 80 kg/półkę, cała konstrukcja do 500 kg
6. Stojąca na stalowych nogach wykonanych z kształtownika
7. Bezpieczny zamek w drzwiach z 2 kluczykami w komplecie
8. Klasyfikacja ogniowa powłoki lakieru
9. Stabilna podstawa wykonana z kształtownika o profilu 50x30 mm gr.2 mm
10. Możliwość kotwiczenia do podłogi
11. 2-letnia gwarancja producenta na zasadzie rękojmi
12. Dostarczana jest na palecie w dwóch elementach: szafka + stelaż dolny do samodzielnego skręcenia. Ułatwia to i ogranicza do możliwego minimum koszty transportu

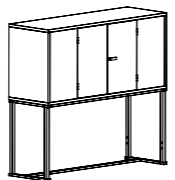

PARAMETRY TECHNICZNE

Szafa garażowa	
Oznaczenie	Szafa Garażowa
Kod	XXXXP 030253
Wysokość (mm)	2200
Szerokość (mm)	2400
Głębokość (mm)	800



MEBLE WARSZTATOWE

SZAFKI NA KOMPUTER PRZEMYSŁOWY

Idealne rozwiązanie do hal produkcyjnych na komputery przemysłowe.

SPNK

Szafa posiada płaską budowę o minimalnej głębokości. Przednia szyba przystosowana do montażu ekranu LCD o proporcji 16:9 i przekątnej maksymalnie 22 cali.

Poparta badaniami klasa odporności IP-42 zapewnia ochronę szafy przed ciałami o wielkości ponad 1 mm, oraz ochronę przed kroplami wody padającymi na obudowę pod kątem 15 stopni.

Odkręcana podstawa szafy umożliwia przykręcenie szafy bezpośrednio do podłoża.

Bogate wyposażenie w standardzie: wentylator, kabel zasilający, przyłącze, listwa zasilająca z filtrem przeciwzakłóceń.

SMK

Górna przeszklona część na monitor pozwala na korzystanie ze sprzętu nawet w warunkach występowania kurzu i pyłu na hali produkcyjnej. Dolna zasłonięta część służy do bezpiecznego przechowywania jednostki i innych urządzeń towarzyszących. Wsuwana półka pozwala na proste i wygodne korzystanie z klawiatury. Szafka posiada nóżki z możliwością poziomowania, co pozwala ustawić ją na każdej, nawet nierównej podłodze. Wnętrze szafy wyposażone jest w elektryczny wentylator pozwalający na chłodzenie pracującego komputera. W dolnej części szafy zamocowana jest zasilająca listwa przeciwzakłóceńowa. Ściana tylna posiada otwory wentylacyjne. Przystawna półka pozwala na dostosowanie wysokości, w zależności od przechowywanego sprzętu komputerowego.



SmKa



Ochrona komputera

Ochrona przed kurzem i wodą, przypadkowym uszkodzeniem oraz dostępem osób niepowołanych - klasa odporności IP-42.



Stabilność

Podstawa odkręcana, dzięki czemu możliwe jest przykręcenie szafy bezpośrednio do podłoża.



Walory użytkowe

Przednia szyba o proporcji 4:3 przystosowana do montażu ekranu LCD o proporcji 16:9 i przekątnej maksymalnie 22 cali.



Bogate wyposażenie

Wyposażenie standardowe: 2 półki na zaczepekach, 1 półka przesuwana na komputer, wentylator, listwa zasilająca z filtrem przeciwzakłóceńowym, przyłącze Ethernet, kabel zasilający, uchwyt monitora LCD, drzwi zamykane zamkiem z wkładką patentową – ryglowane w 3-punktach, schowek klawiatury zamykany zamkiem cylindrycznym – ryglowanie w 1-punkcie.

PARAMETRY TECHNICZNE

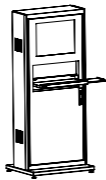
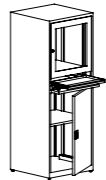
Szafki na komputer					
		SmK	SmKa	SmK1	SmK1a
Oznaczenie	SPNK	SMK 0101010201	SMK 0101010202	SMK 0101010101	SMK 0101010102
Kod	SMK0506050506				
Wysokość (mm)	1770	1750			
Szerokość (mm)	755	640			
Głębokość (mm)	330	630			
Wyposażenie	Szafa wyposażona w: - wentylator, - kabel zasilający, - przyłącze, - listwę zasilającą z filtrem przeciwzakłóceńowym.	Cześć chroniąca klawiaturę otwierana jednocześnie z drzwiami głównymi. Szafka z wyposażeniem - wentylatorem i listwą zasilającą.	Cześć chroniąca klawiaturę otwierana oddzielnie. Szafka z wyposażeniem - wentylatorem i listwą zasilającą.	Cześć chroniąca klawiaturę otwierana jednocześnie z drzwiami głównymi. Szafka bez wyposażenia - bez wentylatora i listwy zasilającej.	Cześć chroniąca klawiaturę otwierana oddzielnie. Szafka bez wyposażenia - bez wentylatora i listwy zasilającej.

MEBLE WARSZTATOWE

SZAFKI NA KOMPUTER PRZEMYSŁOWY

SMK 3A

■ Szafka SMK 3A wyposażona jest w szufladę na klawiaturę oraz wysuwaną półkę w dolnej komorze.

- Na bocznych ścianach szafa posiada wentylację.
- W tylnych ścianach szafy znajdują się otwory na przewody zasilające.
- Szyba wykonana ze szkła hartowanego.
- Szafka wyposażona w stopki regulowane.

SMK 4A

■ Szafa na komputer przemysłowy SMK 4A – część przeszklona na monitor przystosowana do głębokości monitora.

- Wysuwana półka pozwala na proste i wygodne korzystanie z klawiatury.
- Ściana tylna posiada otwory wentylacyjne.
- Przystawna półka pozwala na dostosowanie wysokości, w zależności od przechowywanego sprzętu komputerowego.

SMK 2

■ Szafa na komputer przemysłowy SMK 2 wykonana z blachy o grubości 0,8 mm.

- Posiada jedne drzwi na całej wysokości. Półka pod monitor jest nieregulowana, pozostałe półki przestawne co 25 mm.
- W szafie może być przechowywany monitor o max wielkości 17 cali.
- Szafa wyposażona w półkę na klawiaturę i myszkę mocowaną na stałe (montaż u klienta), wentylator, listwę na cztery gniazda.

Szafki występują również na kółkach - jako opcja.



SMK 3A



SMK 4A



SMK 2

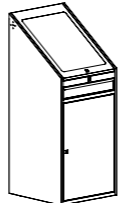
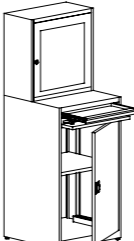
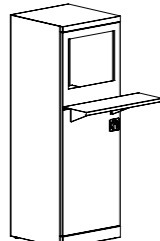

PARAMETRY TECHNICZNE

Szafki na komputer					
	SmK 3A	SmK 3A	SmK 4a	SmK 4a	SmK 2
Oznaczenie					
Kod	SMK 0405010104	SMK 0405010204	SMK 0101010105	SMK 0101010205	SMK 0202030203
Wysokość (mm)	1545		1750		1600
Szerokość (mm)	640		640		550
Głębokość (mm)	635		630		550
Wyposażenie	Szafka bez osprzętu elektrycznego wyposażona w: - szufladę na klawiaturę, - wysuwaną półkę w dolnej komorze, - na bocznych ścianach wentylacja, - w tylnych ścianach znajdują się otwory na przewody zasilające.		Szafka z osprzętem elektrycznym (wentylatorem i listwą z gniazdami) wyposażona w: - szufladę na klawiaturę, - wysuwaną półkę w dolnej komorze, - na bocznych ścianach wentylacja, - w tylnych ścianach znajdują się otwory na przewody zasilające.		Szafa wyposażona w: - część chroniącą klawiaturę - regulowaną półkę - wentylator - listwę z gniazdami
			Szafa wyposażona w: - część chroniącą klawiaturę - regulowaną półkę		Szafa wyposażona w: - półkę (na klawiaturę i myszkę) mocowaną na stałe (montaż u klienta), - wentylator, - listwę na cztery gniazda.

MEBLE WARSZTATOWE

MOŻLIWOŚCI ARANŻACJI
SZAF METALOWYCH



MEBLE WARSZTATOWE

MOŻLIWOŚCI ARANŻACJI
SZAF METALOWYCH



REGAŁY PRZESUWNE

*Meble,
które nie zawiodą*



SPIS TREŚCI

Regały przesuwne z napędem mechanicznym LITREG	336
Regały przesuwne z napędem elektrycznym SOFT TOUCH	348
Regał biurowy z napędem elektrycznym SOFT TOUCH OFFICE	358

REGAŁY PRZESUWNE

Z NAPĘDEM MECHANICZNYM LITREG

ROZUMIEMY POTRZEBY

Rozumiejąc Państwa potrzeby w zakresie wyposażenia biur, archiwów i bibliotek, proponujemy produkowany przez nas system regałów przesuwanych. Jest to idealne rozwiązanie w zakresie archiwizacji i magazynowania, dające nieograniczone możliwości i pozwalające do maksimum wykorzystać powierzchnię archiwalną.

GWARANTUJEMY FUNKCJONALNOŚĆ

Szerokie możliwości wyposażenia oraz zestawień poszczególnych elementów zapewniają efektywne wykorzystanie nawet najmniejszej przestrzeni. Dodatkowe wyposażenie: szuflady ramowe, wysuwane półki, podpórki do dokumentów zapewnia efektywność pracy i elastyczność zastosowania regałów.

ZAPEWNIAMY SATYSFAKCJĘ

Na każde Państwa zapytanie przedstawimy ofertę. Nieodpłatnie zaprojektujemy plan zagospodarowania regałami archiwum, magazynu czy biura, proponując najkorzystniejsze rozwiązania w zakresie wyposażenia i funkcji.

Wspólnie z Państwem stworzymy rozwiązanie optymalnego i wydajnego wykorzystania pomieszczeń.



REGAŁ NA MEDAL

RÓŻNE ROZWIĄZANIA



regał otwarty



regał z drzwiami przesuwными



regał z drzwiami skrzydłowymi



regał zamykający ze ścianą pełną

REGAŁY PRZESUWNE

Z NAPĘDEM MECHANICZNYM LITREG



Wysuwana szuflada ramowa – ułatwia dostęp do dokumentów.



Półka wysuwana – zapewnia funkcjonalność i szerokie zastosowanie regałów.



Podpórka do dokumentów – gwarantuje wygodę użytkownika i ułatwia uporządkowanie dokumentów.



Korba z blokadą – to kultura użytkownika.



Korba z blokadą z zamkiem – zapewnia dodatkowo bezpieczeństwo.



Solidna rama nośna zapewniająca stabilność i wytrzymałość regału.



Solidny mechanizm korbowy – duże przełożenie, łatwość przesuwu.

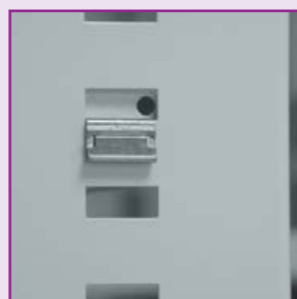

Regulacja półek mocowanych na zaczepy – gwarantuje elastyczność zastosowania regału.



Wzmocnienie krzyżowe – zapewnia stabilność oraz sztywność konstrukcji regału.



Ramka z kartką do opisu – pozwala na właściwą organizację dokumentów.



Torowisko nawierzchniowe.



Ogranicznik przesuwu.

Proponujemy Państwu rozwiązania, które dopasowują się do potrzeb ludzi w ich otoczeniu zapewniając funkcjonalność, dynamikę, wydajność i jednocześnie przyjazną atmosferę.

Istnieje możliwość zmiany wysokości regałów oraz rozstawu półek zgodnie z potrzebami klienta.



Ściany siatkowe - do przechowywania obrazów, reprodukcji np. w muzeach.



Regały szatniowe - szerokie zastosowanie regałów.

PARAMETRY TECHNICZNE

wysokość regałów (mm)	2019	2394	2769
szerokość półki (mm)	1000	750	
głębokość półki (mm)	250	300	370
ilość półek na regale	5, 6 lub 7 półek + 1 górna jako osłona przed kurzem		
światło między półkami	350 mm		
regulacja wysokości półek	co 25 mm (skokowo)		
nośność półki	40 kg	80 kg – (opcja)	
odboje dystansowe	grubość 20 mm		
napęd	ręczny za pomocą korby		
wyposażenie dodatkowe	<ul style="list-style-type: none"> - przegrody do półek - zamek – blokada - szuflady pełne i ramowe na kartoteki wiszące (tylko dla głębokości półki 370 mm) - półki wysuwane - ściany siatkowe np. na obrazy - regały szatniowe 		

REGAŁY PRZESUWNE

Z NAPĘDEM MECHANICZNYM LITREG

OPIS TECHNICZNY REGAŁÓW PRZESUWNYCH SYSTEMU LITREG 6.3

1. Konstrukcja torów jezdnych

Tory jezdne wykonane są z płaskownika (2 x 70 mm) i płaskownika (10 x 20 mm) - ocynkowane. Oba te elementy są ze sobą łączone (spawane). Wysokość całkowita toru 12 mm. Tory kotwiczone są z podłożem za pomocą kołków szybkiego montażu 8x60 mm z kołnierzem stożkowym. W torach skrajnych znajduje się odbój krańcowy zapobiegający wyjeżdżaniu regałów z torów.

Ilości torów:

- dla zabudowy do 3000 mm – 2 tory (2 skrajne posiadają system antyprzechyłowy)
- dla zabudowy do 5000 mm – 3 tory (2 skrajne posiadają system antyprzechyłowy)
- dla zabudowy do 7000 mm – 4 tory (2 skrajne posiadają system antyprzechyłowy)

2. Podwozie regałów

Podwozie (rama) regałów o wys. 100 mm wykonana jest z profili stalowych zamkniętych oraz elementów giętych z blachy stalowej malowanej proszkowo. W ramie znajdują się wały. Na wałach osadzone są zeliwne koła jezdne z jednostronnym obrzeżem. Wszystkie koła jezdne są standardowo wyposażone w łożyska kulkowe co dodatkowo podnosi jakość użytkowania.

W ramie znajdują się odboje dystansowe zabezpieczające przed uszkodzeniem dłoni.

3. Konstrukcja korpusu regałów

Korpus regałów - ściany frontowe i boczne - wykonane są z blachy stalowej malowanej proszkowo. Ściany przykręcane są do ramy (podwozia) regałów za pomocą blachowkrętów. Posiadają perforację ciągłą, co 25 mm (na całej wysokości). Dodatkowo dla uzyskania większej sztywności zastosowane są wzmocnienia krzyżowe wykonane z pręta ocynkowanego ogniowo z naciąganiem (regulacją).

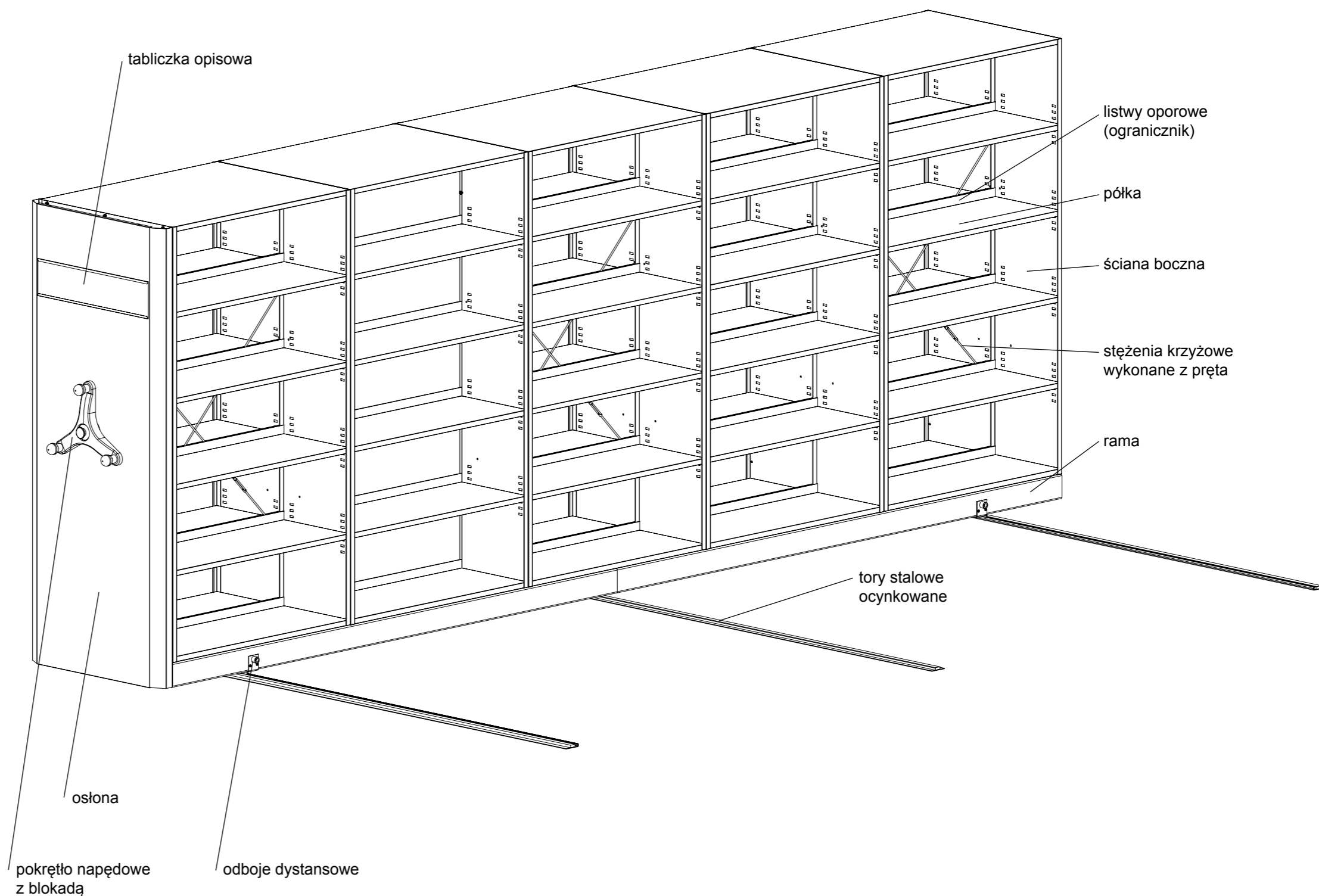

REGAŁY PRZESUWNE

Z NAPĘDEM MECHANICZNYM LITREG

4. Konstrukcja półki

Półka wykonana z blachy stalowej malowanej proszko-
wo. Występują dwa rodzaje półek: półka puszka i półka
z ogranicznikiem przesuwu dokumentów na sąsiednią
półkę o wys. 22 mm. Nośność półki 40 kg (80 kg – opcja).
Grubość półki 24 mm. Półki montowane są na podwój-
nych zaczepach.

5. Konstrukcja mechanizmu napędowego

Rodzaj zastosowanego napędu – mechaniczny, wspoma-
gany przez korbę trójramienną – z tworzywa sztucznego
z trzema obrotowymi gałkami. Przekładnia łańcuchowa
jest wyposażona w element napędowy i element redukc-
cyjny. Przełożenie 1 do 6,8. Przemieszczenie regału
następuje przy użyciu niewielkiej siły. Blokada w osi korby.

6. Konstrukcja panela ozdobnego

Panele przednie (pełne) osłaniają mechanizm przesuwu.
Osłona łamana o grubości 70 mm - zwiększa estetykę
regałów. Panele wyposażone są w etykiety do opisywania
zawartości regału. Panel ozdobny ma kolor jasno szary
(RAL 7035) lub istnieje możliwość zastosowania innego
koloru – do wyboru na podstawie naszej standardowej
palety RAL.

7. Wymagania odnośnie posadzki pomieszczenia

Różnica poziomu nie może być większa niż 10 mm na
długości pięciu metrów w kierunku prostopadłym do ruchu
regałów i 5 mm na długości czterech metrów w kierunku
ruchu regałów. W przypadku większych odchyłek koniecz-
ne jest wyrównanie podłogi.

W związku z ingerencją w podłoże (kotwiczenie, wycina-
nie kanałów) należy posiadać dokumentację budowlaną
posadzki (przekrój posadzki, umiejscowienie przewodów
wodno-kanalizacyjnych, elektrycznych lub innych).

W stropach ocieplanych (płyty styropianowe, wełna mine-
ralna, itp.) w miejscach ułożenia torów należy wykonać
bruzdy i wypełnić litym betonem.

Tory powinny być ułożone prostopadle do ułożonych płyt
stropowych.



PODSTAWOWY KOLOR REGAŁÓW



RAL 7035

POZOSTAŁE KOLORY REGAŁÓW



RAL 9010



RAL 1015



RAL 7032



RAL 8016



RAL 1023



RAL 2004



RAL 3020



RAL 3005



RAL 6011



RAL 6033



RAL 5018



RAL 7016



RAL 5012



RAL 5010



RAL 9005

REGAŁY PRZESUWNE

Z NAPĘDEM MECHANICZNYM LITREG

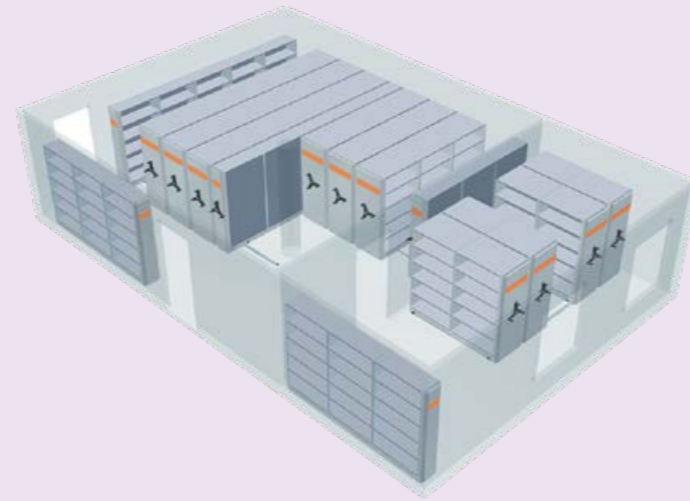

model 3D
400 mb półki

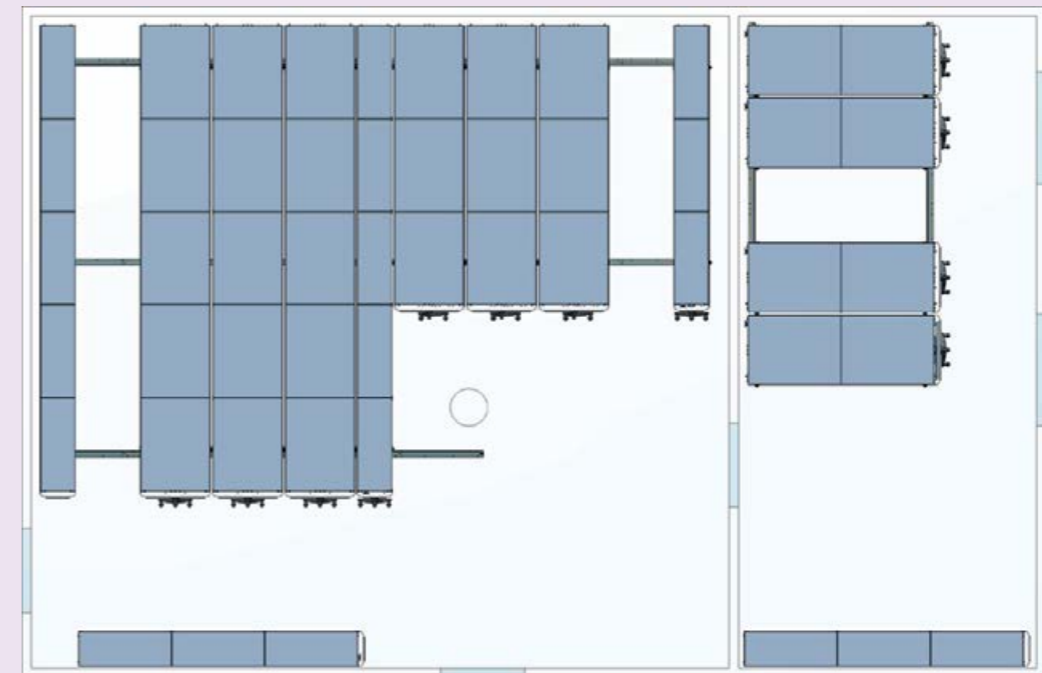

projekt zabudowy
400 mb półki

OSZCZĘDNOŚĆ POWIERZCHNI

Zabudowa regałami **STACJONARNymi** pozwala na przechowywanie zaledwie 1040 segregatorów.

Przy zastosowaniu **SYSTEMU REGAŁÓW PRZESUWNymi LITREG** macie Państwo możliwość podwojenia powierzchni składowania, nie zmieniając powierzchni rzeczywistej.

Na tej samej powierzchni zabudowa regałami przesuwnymi pozwala na przechowywanie 2080 segregatorów.

Ze względu na indywidualne uwarunkowania techniczne oraz wymogi klientów projekt wraz z kosztorysem wykonujemy po otrzymaniu od Państwa informacji o powierzchni do zabudowania oraz ewentualnych wymagań.

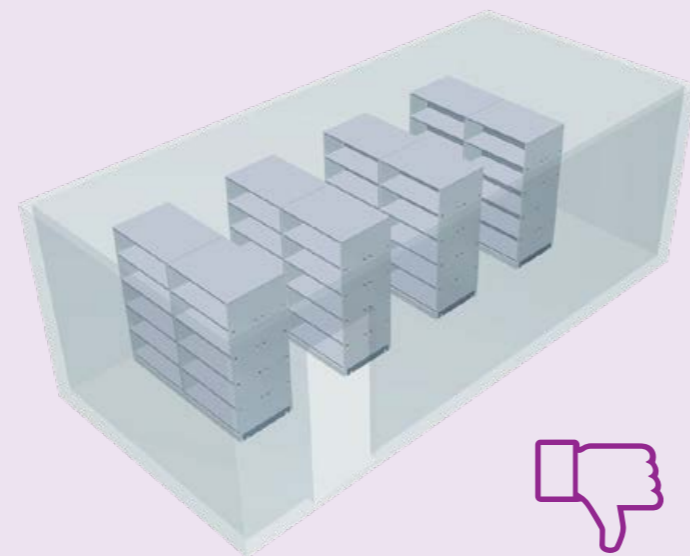

regaly stacjonarne
80 mb półki - ok. 1040 segregatorów

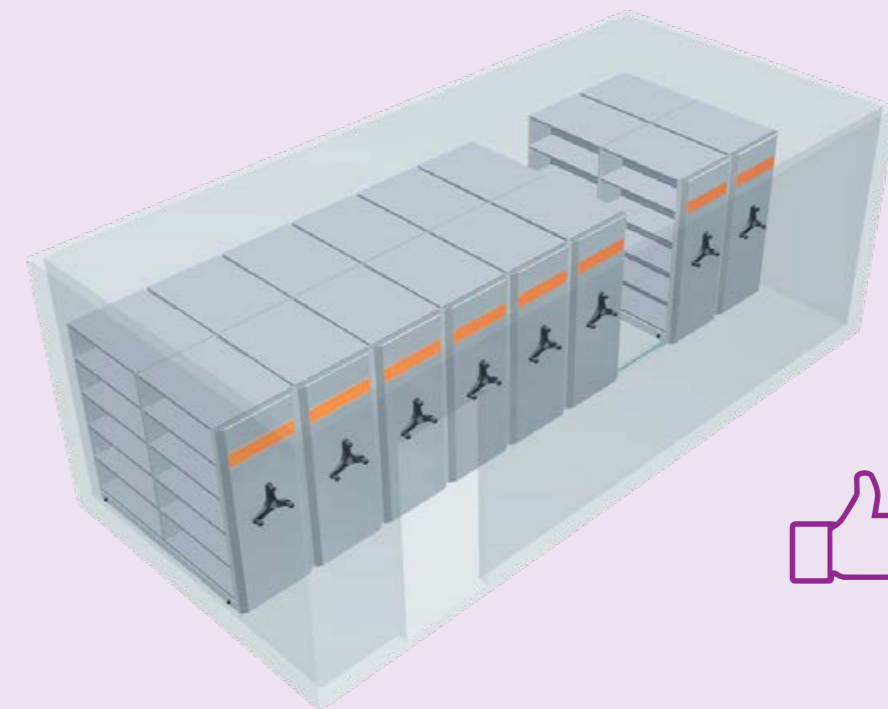

regaly przesuwne
160 mb półki - ok. 2080 segregatorów

REGAŁY PRZESUWNE

Z NAPĘDEM MECHANICZNYM
LITREG



REALIZACJE

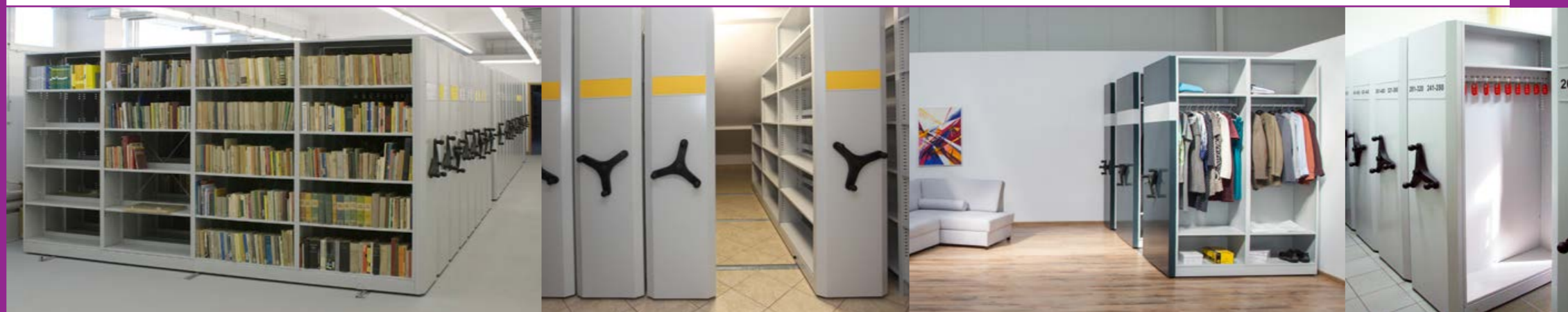

REGAŁY PRZESUWNE

Z NAPĘDEM ELEKTRYCZNYM
SOFT TOUCH

NOWOCZESNY SYSTEM

Jest to nowatorskie rozwiązanie na rynku. Przesuwanie członów nie wymaga już pracy fizycznej człowieka. Wystarczy delikatnie dotknąć w odpowiednim miejscu panel sterujący a regał udostępni potrzebne zbiory archiwalne. Idealne rozwiązanie przy dużych i często używanych zbiorach, gdy użytkownik niosąc dokumenty ma zajęte obie ręce, a szczególnie nadaje się do obsługi przez osoby niepełnosprawne. Regały poruszają się płynnie, co zabezpiecza dokumenty przed niekontrolowanym przesuwaniem się w czasie ruchu regałów.



RÓŻNE ROZWIĄZANIA



REGAŁ NA MEDAL



obejrzyj zasadę działania
regału elektrycznego



regał z drzwiami
przesuwymi



regał z półkami



regał siatkowy

REGAŁY PRZESUWNE

Z NAPĘDEM ELEKTRYCZNYM
SOFT TOUCH

FUNKCJE REGAŁU

Regały posiadają przeniesienie napędu za pomocą elementów składających się z silnika elektrycznego i kół zębatach sprzężonych z wałem napędowym. System sterowania regałami wyposażony jest w następujące funkcje:

- otwieranie,
- blokowanie,
- zerowanie,
- sygnalizacja awarii,
- rozsunięcie, wietrzenie,
- ochrona pracowników, bezpieczeństwo.

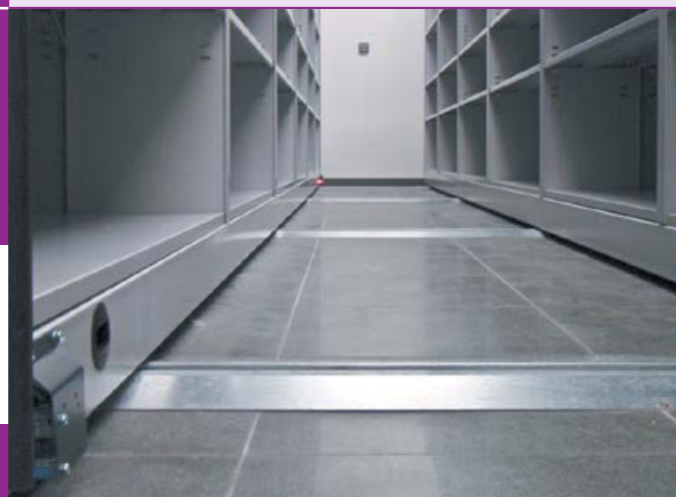

Tory jezdne są ocynkowane. Wysokość całkowita toru 12 mm. Tory kotwiczone są z podłożem za pomocą kołków rozporowych. Skrajne tory posiadają system antyprzechyłowy zabezpieczający przed przewróceniem się regału. Dobrana ilość szyn jezdnych zapewnia lekkie i swobodne przemieszczenie regałów przy jednoczesnym, właściwym przeniesieniu zakładanych obciążeń. Istnieje możliwość wykonania zabudów posiadających przenoszenie na tor z łańcuchem.

PODSTAWA JEZDNA

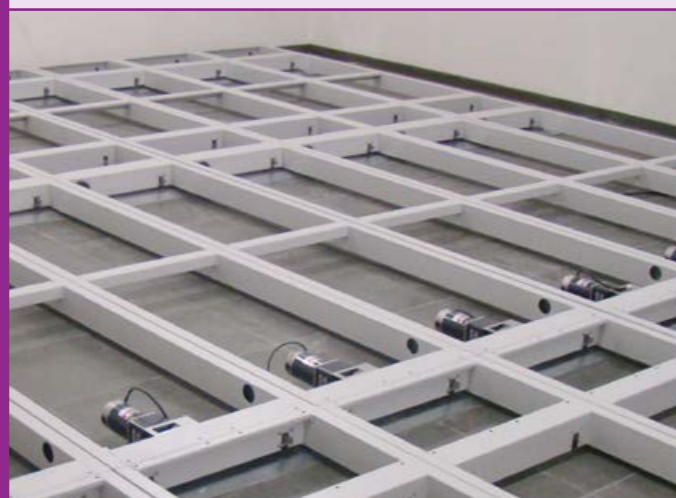

Podwozie - rama regałów wykonana jest z profili stalowych oraz elementów giętych z blachy stalowej malowanej proszkowo w kolorze RAL 7035. W ramie znajdują się wały. Na wałach osadzone są żeliwne koła jezdne. Wszystkie koła jezdne są standardowo wyposażone w łożyska kulkowe, co dodatkowo podnosi jakość użytkowania. Podstawy są wyposażone w gumowe tzw. odbojniki dystansowe, zabezpieczające przed całkowitym zsunięciem się regałów. Regały mają przeniesienie napędu za pomocą elementów składających się z silnika elektrycznego i kół zębatach sprzężonych z wałem napędowym.

ŚCIANA NOŚNA



Ściana nośna regału wykonana z blachy stalowej, malowanej proszkowo. Na ścianie znajdują się otwory do umieszczenia zaczepów półki. Otwory są rozmieszczone z rozstawem, co 25 mm na całej długości ściany nośnej (skokowo lub ciągle). Konstrukcja wykonania zaczepów zapewnia swobodną zmianę położenia półek. Sztywność poprzeczną regałów zapewniają stężenia krzyżakowe – śruba rzymska.

REGAŁY PRZESUWNE

Z NAPĘDEM ELEKTRYCZNYM
SOFT TOUCH

Regały przesuwne z napędem elektrycznym łączą w sobie cechy archiwizacji ogromnych zasobów dokumentacji z najwyższą kulturą obsługi.



Półka wykonana z blachy stalowej malowanej proszkowo, posiada ogranicznik przesuwu dokumentów na sąsiednią półkę. Nośność półki 40 kg lub 80 kg (opcja). Ściana przednia od strony panelu sterującego jest osłonięta panelem ozdobnym. Na całej szerokości panelu umocowana ramka – kieszeń przystosowana do wkładania fiszek opisowych.



BEZPIECZEŃSTWO

Regały mają możliwość zamknięcia i blokady za pomocą kluczy, bez udziału których niemożliwe jest uruchomienie napędu regału tzw. kontrola dostępu do poszczególnych korytarzy między regałami dla pracowników, którym przypisany jest konkretny klucz. Mają również możliwość „pozycjonowania nocnego” polegającego na zaprogramowaniu rozsunięcia regałów w równych odległościach w celu wentylacji przechowywanych materiałów. Regały są wyposażone w system przeciążeniowy (elektryczny), reagujący przy natrafieniu na przeszkodę między rozsuniętymi regałami. Zapewni to ochronę pracowników obsługujących regały. Dodatkowo system sterowania regałami jest wyposażony w system bezpieczeństwa pasywnego. System ten jest funkcją bezpieczeństwa, która zmusza użytkownika do spojrzenia najpierw w otwarte skrzydło, aby otworzyć następne. Konstrukcja regałów i sposób ich działania gwarantuje pełne bezpieczeństwo pracowników obsługi.

REGAŁY PRZESUWNE

Z NAPĘDEM ELEKTRYCZNYM SOFT TOUCH

Regały sterowane nowoczesnym napędem elektrycznym. Panel sterujący i cały mechanizm napędu elektrycznego są dopracowane w każdym szczególe, z największą troską o bezpieczeństwo i komfort użytkownika.



Sterowanie przesuwem regałów odbywa się poprzez panel sterujący znajdujący się na ścianie czołowej każdego regału. Istnieje możliwość sterowania wszystkich zabudów bloków regałowych poprzez jedną jednostkę komputerową. Panel sterujący o prostej obsłudze z przyciskami wskazującymi kierunek ruchu i otwarciu korytarza. Otwarcie i zamknięcie danego słupka regału polega na jednokrotnym naciśnięciu przycisku na panelu sterującym. Panel ten jest wyposażony w system diod sygnalizacyjnych informujących o awarii systemu sterowania. Dodatkowo program zarządzający sterowaniem regałów wykrywa i sygnalizuje miejsce oraz rodzaj awarii.

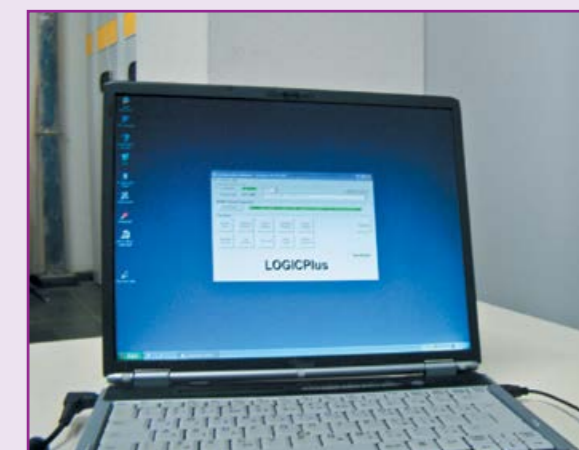

ELEKTRYCZNY NAPĘD

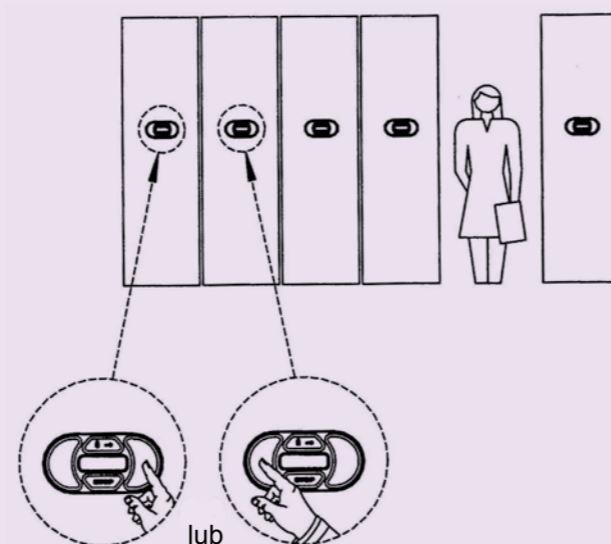

Przesuwanie regałów odbywa się poprzez panel sterujący.

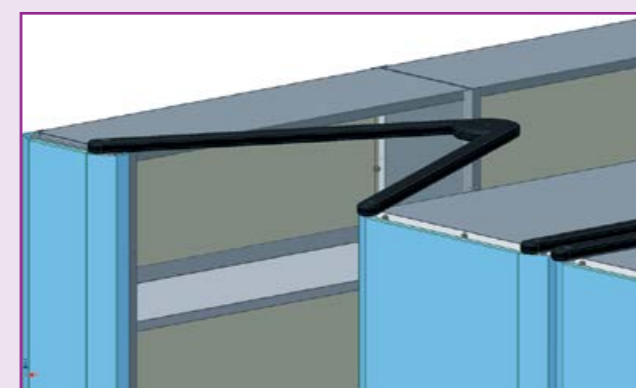

Przewody elektryczne znajdują się w kanałach kablowych umieszczonych w górnej części regału – jako ramiona między członami.



REGAŁY PRZESUWNE

Z NAPĘDEM ELEKTRYCZNYM
SOFT TOUCH

Istnieje możliwość zmiany wysokości i rozstawu półek oraz doboru rozwiązań do indywidualnych potrzeb użytkowników.



Oświetlenie przestrzeni między rozsuniętymi regałami. Oświetlenie jest sterowane elektronicznie i uruchamia się tylko nad przestrzenią, w danej chwili uruchomioną przez obsługę do pracy. Oprawy oświetleniowe są zamocowane na wspornikach metalowych przykręcanych do półek górnych (kryjących) regału. Oświetlenie włącza się automatycznie po uruchomieniu rozsuwania się regałów i wyłącza się po uruchomieniu zsuwania się danej przestrzeni. Dostarczana automatyka sterowania oświetleniem (poprzez zarządzanie komputerowe) umożliwia również ustawienie czasu, po jakim oświetlenie ma się wyłączyć.



System paneli siatkowych do bezpiecznego przechowywania obrazów.



Wysuwane szuflady ramowe ułatwiające dostęp do dokumentów.

INFORMACJE TECHNICZNE SYSTEMU SOFT TOUCH



wysokość regałów (mm)	2019	2394
szerokość półki (mm)	1000	750
	lub ustalona z klientem	
głębokość półki (mm)	300	
ilość półek na regale	5 lub 6 półek + 1 górna jako osłona przed kurzem	
światło między półkami	350 mm lub ustalona z klientem	
regulacja wysokości półek	co 25 mm (skokowo)	
nośność półki	40 kg	80 kg – (opcja)
odboje dystansowe	grubość 20 mm	
napęd	elektryczny	
wyposażenie dodatkowe	<ul style="list-style-type: none"> - przegrody do półek - oświetlenie - wysuwane szuflady ramowe - panele siatkowe 	



REGAŁY NA MEDAL

REGAŁY PRZESUWNE

REGAŁ BIUROWY Z NAPĘDEM ELEKTRYCZNYM SOFT TOUCH OFFICE

Regał biurowy elektryczny to bardzo efektywne rozwiązanie, które znacznie ułatwia zmianę aranżacji biura i jego unowocześnienie, a jednocześnie stanowi funkcjonalną propozycję wyposażenia wnętrza. Obecnie w projektowaniu przestrzeni stawia się na rozwiązania elastyczne. My, zamiast wydzielonych sal, proponujemy mobilne regały biurowe, które zawierają w sobie wszechstronne rozwiązania. Systemy regałów biurowych są nie tylko łatwiejsze do wdrożenia i tańsze od stawiania ścian działowych, ale także mogą rozrastać się i zmieniać razem ze zmieniającymi się potrzebami i zabudową w biurze.

Regał może być wyposażony w część biurową składającą się z szaf żaluzjowych wyposażonych w półki, szafek skrytkowych i otwartych półek na segregatory. Część socjalna to drążek na ubrania, półki na buty i podręczne części garderoby. Ostatni człon stacjonarny to tapicerowane siedzisko. Tu pracownik może odpocząć podczas przerwy w pracy, porozmawiać przez telefon lub wypić kawę.

Regał przesuwany biurowy o napędzie elektrycznym z elementami tapicerowanymi to nowatorska propozycja kompleksowego urządzenia pomieszczenia biurowego. Łączy w sobie funkcje użytkowe związane z codzienną pracą w biurze, szatnią, jak również jest świetnym rozwiązaniem dla strefy wypoczynku w biurze.



Segment 1



Segment 2



Segment 3



Segment 4



PARAMETRY TECHNICZNE SOFT TOUCH OFFICE

Segment 1 - jezdny zamykający wyposażony jest w dwa zestawy szafek żaluzjowych. Szafki zamykane na zamki cylindryczne. Służą do przechowywania segregatorów lub innych materiałów biurowych. Dolna szafka wyposażona jest w półkę przestawną i umożliwia przechowywanie dwóch rzędów segregatorów. Korpus szafek wykonany jest z blachy stalowej, malowany proszkowo.

Segment 2 - jezdny wyposażony jest w dwa zestawy przedziałów szatniowych. Każdy segment umożliwia przechowywanie ubrań na wieszakach, a dodatkowe wyposażenie w półki umożliwia przechowywanie butów oraz innych części garderoby. Każdy przedział zawiera półkę z metalowym drążkiem oraz dolną przestawną półkę. Elementy wykonane z blachy stalowej, malowane proszkowo.

Segment 3 - jezdny wyposażony jest w dwie szafki skrytkowe oraz w dwa przedziały regałów na segregatory. Szafki zamykane drzwiami w wykonaniu: z metalu i z płyty MDF, zamykane na zamki cylindryczne. Przedział na przechowywanie segregatorów wyposażony jest w trzy półki przestawne co 25 mm. Korpus szafek oraz elementy przedziału na segregatory wykonane są z blachy stalowej, malowane proszkowo.

Segment 4 - stacjonarny wyposażony jest w tapicerowane siedzisko o wysokości ~450 mm. Dodatkowo pod siedziskiem znajduje się wolna przestrzeń do przechowywania katalogów, czasopism, itp.



wysokość	1500		
szerokość	1000	1500	2000
głębokość	600		800
przykładowy sposób wykonania	- wieniec górny pokryty blatem wykonanym z płyty MDF o gr. 16 mm, krawędzie blatu okleinowane, - korpus regału wykonany z blachy o gr. 0,6 - 0,8 mm, - drzwi szafek wykonane z płyty MDF o gr. 16 mm i blachy o gr. 0,8 mm, zamykane zamkiem ryglującym w 1 punkcie, - ściany frontowe wykonane z blachy o gr. 1,0 mm, - elementy osłony czołowej i tylnej regału tapicerowane		
przykładowy sposób wyposażenia	- szafy żaluzjowe o szerokości ~ 725 mm wyposażone w metalowe półki, - półki o głębokości ~300 i ~400 mm wykonane z metalu, montowane z obu stron segmentu, - wieszak na ubrania, - szafki o głębokości ~300 i ~400 mm z drzwiami z płyty MDF i metalu, montowane z obu stron segmentu, - regał na segregatory z półkami przestawnymi co 25 mm, - siedzisko tapicerowane o wysokości 450 mm		
	Przedstawione wykonanie regału i wyposażenie jego wnętrza jest przykładowe. Istnieje możliwość wykonania regału na specjalne zamówienie w oparciu o propozycje klienta.		
Napęd	- napęd elektryczny, zasilanie w torze, - segmenty z możliwością przesunięcia na dowolną odległość, - przeniesienie napędu za pomocą silnika elektrycznego małej mocy i kół zębatych sprzężonych z wałem napędowym		
Zasilanie	- instalacja regałowa zasilana 230 VAC/16A, - wszystkie elementy sterujące i napędowe zasilane napięciem stałym max. 24V		
Sterowanie	- panel sterujący, dotykowy na ścianie frontowej każdego regału o prostej obsłudze z przyciskami wskazującymi kierunek ruchu regałów i otwarcie korytarza, - dodatkowo program zarządzający sterowaniem regałów wykrywa i sygnalizuje miejsce oraz rodzaj awarii		
Funkcje systemu sterowania	- otwieranie, - blokowanie, - zerowanie, - sygnalizacja awarii, - rozsuniecie, wietrzenie, - ochrona pracowników, bezpieczeństwo		
Torowisko	- nawierzchniowe z ingerencją w posadzkę (kotwiczone) lub z wypełnieniem, - tory jezdne ocynkowane		
Bezpieczeństwo	- funkcja wykrywania przeciążenia systemu, - funkcja zatrzymania regałów przy oporze 30 kg, - system przeciążeniowy (elektryczny), reagujący, reagujący na wzrost prądu w obwodzie elektrycznym przy natrafieniu na przeszkodę między rozsuniętymi regałami		
Inne możliwości	- możliwość tzw. „pozycjonowania nocnego” polegająca na zaprogramowaniu rozsunięcia regałów w równych odległościach w celu wietrzenia przechowywanych materiałów		

Konstrukcja regałów i sposób ich zarządzania gwarantują pełne bezpieczeństwo pracowników. Poszczególne zabudowy regałowe projektowane są zgodnie z obowiązującymi normami bezpieczeństwa.

STANDARDOWE KOLORY WYROBÓW PALETY RAL

			
RAL 9010	RAL 1015	RAL 7032	RAL 8016
			
RAL 1023	RAL 2004	RAL 3020	RAL 3005
			
RAL 6011	RAL 6033	RAL 5018	RAL 7016
			
RAL 5012	RAL 5010	RAL 7035	RAL 9005

Paleta proponowanych połączeń
kolorystycznych malowanych
techniką OMBRE



Niniejsza tabela ma jedynie na celu przybliżone przedstawienie kolorów. Dokładniejsze odwzorowanie barw zawiera pełna paleta kolorów RAL. Zastrzegamy sobie możliwość występowania nieznacznych odstępstw od podanych kolorów, co nie uprawnia do zgłaszania reklamacji.

Zastrzegamy sobie również możliwość zmian konstrukcyjnych w wyrobach, z zachowaniem walorów użytkowych, co może nieznacznie wpływać na ich wygląd. Tolerancja wymiarów +/- 2 mm.

Kolorystyka wyrobów zamieszczonych na zdjęciach i wizualizacjach umieszczonych w katalogu ma jedynie charakter poglądowy i może odbiegać od kolorystyki wyrobów oferowanych w rzeczywistości.



MALOW Spółka z o.o.

ul. Wojska Polskiego 114 A
16-400 Suwałki
www.malow.pl
marketing@malow.com.pl
tel. 87-566 07 02, 17, 40, 43
fax 87-566 07 27



MALLOW

MEBLE METALOWE

XXX